

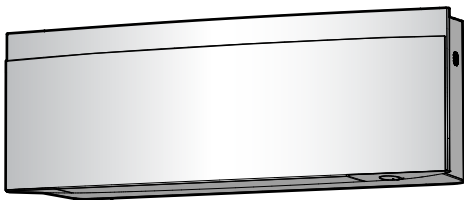

Εγχειρίδιο εγκατάστασης

Κλιματιστικό χώρου Daikin



FTXJ20A2V1BW
FTXJ25A2V1BW
FTXJ35A2V1BW
FTXJ42A2V1BW
FTXJ50A2V1BW

FTXJ20A2V1BS
FTXJ25A2V1BS
FTXJ35A2V1BS
FTXJ42A2V1BS
FTXJ50A2V1BS

FTXJ20A2V1BB
FTXJ25A2V1BB
FTXJ35A2V1BB
FTXJ42A2V1BB
FTXJ50A2V1BB

Εγχειρίδιο εγκατάστασης
Κλιματιστικό χώρου Daikin

Ελληνικά

Περιεχόμενα

1	Πληροφορίες για τα έγγραφα τεκμηρίωσης	2
1.1	Πληροφορίες για το παρόν έγγραφο	2
2	Συγκεκριμένες οδηγίες ασφάλειας τεχνικού εγκατάστασης	3
3	Πληροφορίες για τη συσκευασία	4
3.1	Εσωτερική μονάδα	4
3.1.1	Για να αφαιρέσετε τα εξαρτήματα από την εσωτερική μονάδα	4
4	Σχετικά με τη μονάδα	4
4.1	Εύρος λειτουργίας	4
4.2	Σχετικά με το ασύρματο LAN	4
4.2.1	Προφυλάξεις κατά τη χρήση του ασύρματου LAN	4
4.2.2	Βασικές παράμετροι	5
5	Εγκατάσταση της μονάδας	5
5.1	Την προετοιμασία του χώρου εγκατάστασης	5
5.1.1	Απαιτήσεις χώρου εγκατάστασης για την εσωτερική μονάδα	5
5.2	Τοποθέτηση της εσωτερικής μονάδας	5
5.2.1	Για να εγκαταστήσετε την πλακέτα προσάρτησης	5
5.2.2	Για να ανοίξετε τρύπα στον τοίχο	6
5.2.3	Για να αφαιρέσετε το κάλυμμα της θύρας εισαγωγής σωλήνων	6
5.3	Σύνδεση της σωλήνωσης αποστράγγισης	7
5.3.1	Για να συνδέσετε τη σωλήνωση στη δεξιά πλευρά, πίσω δεξιά ή κάτω δεξιά	7
5.3.2	Για να συνδέσετε τη σωλήνωση στην αριστερά πλευρά, αριστερά πίσω ή αριστερά κάτω	7
5.3.3	Έλεγχος για διαρροές νερού	7
6	Εγκατάσταση σωλήνων	7
6.1	Προετοιμασία των σωληνώσεων ψυκτικού	7
6.1.1	Απαιτήσεις σωλήνωσης ψυκτικού	7
6.1.2	Μόνωση σωληνώσεων ψυκτικού	8
6.2	Σύνδεση των σωληνώσεων ψυκτικού	8
6.2.1	Για να συνδέσετε τις σωληνώσεις ψυκτικού στην εσωτερική μονάδα	8
7	Εγκατάσταση ηλεκτρικών συνδέσεων	8
7.1	Προδιαγραφές τυπικών μερών καλωδίωσης	9
7.2	Για να συνδέσετε την ηλεκτρική καλωδίωση στην εσωτερική μονάδα	9
7.3	Για να συνδέσετε τα προαιρετικά αξεσουάρ (ενσύρματο τηλεχειριστήριο, κεντρικό τηλεχειριστήριο, κτλ.)	9
8	Ολοκλήρωση εγκατάστασης της εσωτερικής μονάδας	10
8.1	Για να μονώσετε τις σωληνώσεις αποχέτευσης, τις σωληνώσεις ψυκτικού και το καλώδιο διασύνδεσης	10
8.2	Για να περάσετε τους σωλήνες από την τρύπα στον τοίχο	10
8.3	Για να στερεώσετε τη μονάδα στη βάση εγκατάστασης	10
9	Αρχική εκκίνηση	11
9.1	Λίστα ελέγχου πριν την έναρξη λειτουργίας	11
9.2	Εκτέλεση μιας δοκιμαστικής λειτουργίας	11
9.2.1	Για να εκτελέσετε δοκιμαστική λειτουργία με το ασύρματο τηλεχειριστήριο	11
10	Διαμόρφωση	12
11	Αντιμετώπιση προβλημάτων	12
11.1	Επίλυση προβλημάτων βάσει των κωδικών σφαλμάτων	12
12	Απόρριψη	13
13	Τεχνικά χαρακτηριστικά	13
13.1	Διάγραμμα καλωδίωσης	13

1 **Πληροφορίες για τα έγγραφα τεκμηρίωσης**

1.1 **Πληροφορίες για το παρόν έγγραφο**



ΠΛΗΡΟΦΟΡΙΕΣ

Βεβαιωθείτε ότι ο χρήστης έχει στη διάθεσή του μια έντυπη έκδοση της τεκμηρίωσης και ζητήστε να την φυλάξει για μελλοντική αναφορά.

Στοχευόμενο κοινό

Εξουσιοδοτημένοι εγκαταστάτες



ΠΛΗΡΟΦΟΡΙΕΣ

Αυτή η συσκευή προορίζεται για χρήση τόσο από εξειδικευμένους ή καταρτισμένους χρήστες σε καταστήματα, στην ελαφρά βιομηχανία και σε αγροκτήματα όσο και για εμπορική και οικιακή χρήση από μη ειδικούς.



ΠΡΟΕΙΔΟΠΟΙΗΣΗ

Βεβαιωθείτε ότι η εγκατάσταση, το σέρβις, η επισκευή, η συντήρηση και τα υλικά που εφαρμόζονται πληρούν τις απαιτήσεις των οδηγιών της Daikin και, επιπρόσθετα, συμμορφώνονται με την ισχύουσα νομοθεσία και εκτελούνται μόνο από άτομα που διαθέτουν τα κατάλληλα προσόντα. Στην Ευρώπη και σε περιοχές όπου ισχύουν τα πρότυπα IEC, το ισχύον πρότυπο είναι το EN/IEC 60335-2-40.

Πακέτο εγγράφων τεκμηρίωσης

Το παρόν έγγραφο αποτελεί μέρος του πακέτου εγγράφων τεκμηρίωσης. Το πλήρες πακέτο περιλαμβάνει τα εξής:

- **Γενικές προφυλάξεις ασφαλείας:**
 - Οδηγίες ασφαλείας που ΠΡΕΠΕΙ να διαβάσετε πριν την εγκατάσταση
 - Μορφή: Έντυπο (στο κουτί της εσωτερικής μονάδας)
- **Εγχειρίδιο εγκατάστασης της εσωτερικής μονάδας:**
 - Οδηγίες εγκατάστασης
 - Μορφή: Έντυπο (στο κουτί της εσωτερικής μονάδας)
- **Οδηγός για τον τεχνικό εγκατάστασης:**
 - Προετοιμασία εγκατάστασης, καλές πρακτικές, στοιχεία αναφοράς,...
 - Μορφή: Ψηφιακά αρχεία στη διεύθυνση <http://www.daikineurope.com/support-and-manuals/product-information/>

Οι πιο πρόσφατες αναθεωρήσεις των παρεχόμενων εγγράφων τεκμηρίωσης ενδέχεται να είναι διαθέσιμες στον δικτυακό τόπο της Daikin της περιοχής σας ή να μπορείτε να τις προμηθευτείτε από τον αντιπρόσωπο της περιοχής σας.

Τα πρωτότυπα έγγραφα τεκμηρίωσης έχουν συνταχθεί στα Αγγλικά. Όλες οι υπόλοιπες γλώσσες αποτελούν μεταφράσεις.

Τεχνικά μηχανικά δεδομένα

- **Υποσύνολο** των τελευταίων τεχνικών δεδομένων υπάρχει στην περιφερειακή ιστοσελίδα Daikin (δημόσια προσβάσιμη).
- **Το πλήρες σετ** των τελευταίων τεχνικών δεδομένων υπάρχει στην Daikin Business Portal (απαιτείται έλεγχος ταυτότητας).

2 Συγκεκριμένες οδηγίες ασφάλειας τεχνικού εγκατάστασης

Τηρείτε πάντα τις ακόλουθες οδηγίες και κανονισμούς ασφαλείας.

Εγκατάσταση μονάδας (βλ. "5 Εγκατάσταση της μονάδας" [► 5])



ΠΡΟΕΙΔΟΠΟΙΗΣΗ

Η εγκατάσταση πρέπει να πραγματοποιείται από έναν τεχνικό εγκατάστασης και η επιλογή υλικών και εγκατάστασης πρέπει να συμμορφώνεται με την ισχύουσα νομοθεσία. Στην Ευρώπη ισχύει το πρότυπο EN378.



ΠΡΟΕΙΔΟΠΟΙΗΣΗ

Η συσκευή θα αποθηκεύεται κατά τέτοιο τρόπο ώστε να αποτρέπονται οι μηχανικές βλάβες και σε καλά αεριζόμενο χώρο χωρίς πηγές ανάφλεξης σε συνεχή λειτουργία (παράδειγμα: γυμνές φλόγες, συσκευή αερίου σε λειτουργία ή ηλεκτρικό θερμαντήρα σε λειτουργία). Το μέγεθος του χώρου θα πρέπει να συμμορφώνεται με τα καθοριζόμενα στις Γενικές προφυλάξεις ασφαλείας.



ΠΡΟΣΟΧΗ

Σε τοίχους που περιέχουν μεταλλικό σκελετό ή μεταλλική πλάκα, χρησιμοποιήστε εντοιχισμένο σωλήνα και προστατευτικό πλαίσιο στην οπή διέλευσης για να αποτρέψετε ενδεχόμενη ανάπτυξη θερμότητας, ηλεκτροπληξία ή πυρκαγιά.

Εγκατάσταση σωλήνωσης (βλ. "6 Εγκατάσταση σωλήνων" [► 7])



ΠΡΟΣΟΧΗ

Οι σωληνώσεις και οι ενώσεις ενός κλιματιστικού συστήματος split θα κατασκευάζονται με μόνιμες ενώσεις όταν βρίσκονται στο εσωτερικό κατειλημμένων χώρων με εξαίρεση τις ενώσεις που συνδέουν απευθείας τις σωληνώσεις με τις εσωτερικές μονάδες.



ΚΙΝΔΥΝΟΣ: ΚΙΝΔΥΝΟΣ ΕΓΚΑΥΜΑΤΟΣ



ΕΙΔΟΠΟΙΗΣΗ

- Χρησιμοποιήστε το ρακόρ εκχέλιωσης που είναι συνδεδεμένο στη μονάδα.
- Για να αποτρέψετε τη διαρροή αερίου, βάλτε ψυκτικό λάδι MONO στο εσωτερικό της εκχέλιωσης. Χρησιμοποιήστε ψυκτικό λάδι κατάλληλο για το ψυκτικό (FW68DA).
- ΜΗΝ επαναχρησιμοποιείτε συνδέσμους.



ΕΙΔΟΠΟΙΗΣΗ

- ΜΗΝ χρησιμοποιείτε ορυκτέλαιο σε τμήματα που έχουν προσαρμοστεί.
- ΠΟΤΕ μην εγκαθιστάτε αφυγραντήρα στη μονάδα R32, ώστε να μη μειωθεί η διάρκεια ζωής της. Το υλικό αφύγρυνσης ενδέχεται να αποσυντεθεί και να προκαλέσει βλάβη στο σύστημα.



ΕΙΔΟΠΟΙΗΣΗ

- Η εσφαλμένη εκχέλιωση ενδέχεται να προκαλέσει διαρροή ψυκτικού αερίου.
- Μην επαναχρησιμοποιείτε τα εκχέλιωμένα τμήματα. Χρησιμοποιήστε νέα εκχέλιωμένα τμήματα, για να αποτρέψετε τη διαρροή ψυκτικού αερίου.
- Χρησιμοποιήστε τα ρακόρ εκχέλιωσης που παρέχονται με τη μονάδα. Η χρήση διαφορετικών ρακόρ εκχέλιωσης μπορεί να προκαλέσει διαρροή ψυκτικού αερίου.

Ηλεκτρική εγκατάσταση (ανατρέξτε στην ενότητα "7 Εγκατάσταση ηλεκτρικών συνδέσεων" [► 8])



ΚΙΝΔΥΝΟΣ: ΚΙΝΔΥΝΟΣ ΗΛΕΚΤΡΟΠΛΗΞΙΑΣ



ΠΡΟΕΙΔΟΠΟΙΗΣΗ

Χρησιμοποιείτε ΠΑΝΤΑ πολύκλωνο καλώδιο για τα καλώδια παροχής ρεύματος.



ΠΡΟΕΙΔΟΠΟΙΗΣΗ

- Όλες οι εργασίες καλωδίωσης ΠΡΕΠΕΙ να πραγματοποιηθούν από εξουσιοδοτημένο ηλεκτρολόγο και ΠΡΕΠΕΙ να συμμορφώνονται με την ισχύουσα νομοθεσία.
- Οι ηλεκτρικές συνδέσεις πρέπει να γίνουν στη σταθερή καλωδίωση.
- Όλα τα εξαρτήματα του εμπορίου και όλες οι ηλεκτρικές κατασκευές ΠΡΕΠΕΙ να συμμορφώνονται με την ισχύουσα νομοθεσία.



ΠΡΟΕΙΔΟΠΟΙΗΣΗ

- Αν η τροφοδοσία ρεύματος δεν έχει φάση N ή έχει εσφαλμένη φάση N, ενδέχεται να προκληθεί βλάβη στη συσκευή.
- Γειώστε σωστά τη μονάδα. ΜΗΝ γειώνετε τη μονάδα σε σωλήνες ύδρευσης, σε απορροφητή υπέρτασης ή σε γείωση τηλεφωνικής γραμμής. Ανεπαρκής γείωση μπορεί να προκαλέσει ηλεκτροπληξία.
- Εγκαταστήστε τις απαιτούμενες ασφάλειες ή τους διακόπτες ασφαλείας.
- Στερεώστε τα ηλεκτρικά καλώδια με δεματικά καλωδίων, ώστε τα καλώδια να ΜΗΝ έρχονται σε επαφή με αιχμηρά άκρα ή με τους σωλήνες, ειδικά στην πλευρά υψηλής πίεσης.
- ΜΗΝ χρησιμοποιείτε καλώδια τυλιγμένα με ταινία, γυμνωμένα καλώδια, μπαλαντζές ή πολύπριζα. Ενδέχεται να προκληθεί υπερθέρμανση, ηλεκτροπληξία ή πυρκαγιά.
- ΜΗΝ εγκαταστήσετε πυκνωτή μεταβολής φάσεως, επειδή αυτή η μονάδα είναι εξοπλισμένη με Inverter. Ένας πυκνωτής μεταβολής φάσεως θα μειώσει την απόδοση και ενδέχεται να προκαλέσει ατύχημα.



ΠΡΟΕΙΔΟΠΟΙΗΣΗ

Χρησιμοποιήστε έναν διακόπτη τύπου αποσύνδεσης όλων των πόλων με απόσταση τουλάχιστον 3 mm μεταξύ των σημείων επαφής, ο οποίος θα παρέχει πλήρη αποσύνδεση υπό συνθήκες υπέρτασης κατηγορίας III.



ΠΡΟΕΙΔΟΠΟΙΗΣΗ

Εάν το καλώδιο τροφοδοσίας είναι κατεστραμμένο, ΠΡΕΠΕΙ να αντικατασταθεί από τον κατασκευαστή, τον αντιπρόσωπο συντήρησης ή άλλα άτομα με παρόμοια προσόντα, προς αποφυγή κινδύνου.

3 Πληροφορίες για τη συσκευασία



ΠΡΟΕΙΔΟΠΟΙΗΣΗ

ΜΗΝ συνδέετε το καλώδιο τροφοδοσίας στην εσωτερική μονάδα. Κάτι τέτοιο θα μπορούσε να οδηγήσει σε ηλεκτροπληξία ή πυρκαγιά.



ΠΡΟΕΙΔΟΠΟΙΗΣΗ

- ΜΗΝ χρησιμοποιείτε στο εσωτερικό του προϊόντος ηλεκτρικά εξαρτήματα που αγοράσατε από τοπικά καταστήματα.
- ΜΗΝ διακλαδώνετε την παροχή ηλεκτρικού ρεύματος για την αντλία αποστράγγισης κλπ., από το μπλοκ ακροδεκτών. Κάτι τέτοιο θα μπορούσε να οδηγήσει σε ηλεκτροπληξία ή πυρκαγιά.



ΠΡΟΕΙΔΟΠΟΙΗΣΗ

Διατηρείτε την καλωδίωση διασύνδεσης μακριά από μη θερμομονωμένους χάλκινους σωλήνες καθώς αυτοί οι σωλήνες θα είναι πολύ ζεστοί.

3 Πληροφορίες για τη συσκευασία

3.1 Εσωτερική μονάδα

- Κατά την παράδοση, η μονάδα ΠΡΕΠΕΙ να ελέγχεται για ζημιές. Τυχόν ζημιά ΠΡΕΠΕΙ να αναφερθεί άμεσα στον αρμόδιο υπάλληλο παραπόνων του μεταφορέα.
- Μεταφέρετε τη μονάδα όσο το δυνατόν πλησιέστερα στην τελική θέση εγκατάστασης, ώστε να αποφευχθούν ζημιές κατά τη μεταφορά.

3.1.1 Για να αφαιρέσετε τα εξαρτήματα από την εσωτερική μονάδα

1 Αφαιρέστε:

- το σακουλάκι με τα εξαρτήματα που βρίσκεται στο κάτω μέρος της συσκευασίας,
- την πλάκα στερέωσης που βρίσκεται στο πίσω μέρος της εσωτερικής μονάδας,
- το εφεδρικό αυτοκόλλητο SSID που βρίσκεται στη μπροστινή σχάρα.

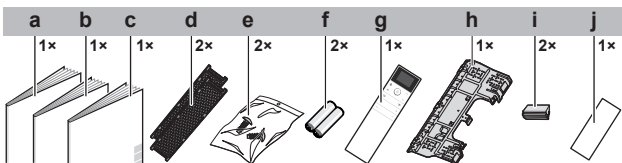

- a Εγχειρίδιο εγκατάστασης
- b Εγχειρίδιο λειτουργίας
- c Γενικές προφυλάξεις ασφαλείας
- d Φίλτρο εξουδετέρωσης οσμών από πτάνιο με επικάλυψη απαίτη και φίλτρο σωματιδίων από άργυρο (Φίλτρο ιόντων Ag)
- e Βίδα στερέωσης εσωτερικής μονάδας (M4×12L). Ανατρέξτε στην ενότητα "8.3 Για να στερεώσετε τη μονάδα στη βάση εγκατάστασης" [p 10].
- f Ξηρή μπαταρία AAA.LR03 (αλκαλική) για το ασύρματο τηλεχειριστήριο
- g Ασύρματο τηλεχειριστήριο με βάση
- h Βάση εγκατάστασης (προσαρμοσμένη στη μονάδα)
- i Κάλυμμα βίδας
- j Εφεδρικό αυτοκόλλητο SSID με επένδυση (κολλημένο στη μονάδα)

- Εφεδρικό αυτοκόλλητο SSID.** ΜΗΝ πετάξετε το εφεδρικό αυτοκόλλητο. Φυλάξτε το σε ασφαλή θέση σε περίπτωση που χρειαστεί στο μέλλον (π.χ. αν αντικατασταθεί η μπροστινή σχάρα, κολλήστε το στη νέα μπροστινή σχάρα).

4 Σχετικά με τη μονάδα



ΠΡΟΕΙΔΟΠΟΙΗΣΗ: ΗΠΙΑ ΕΥΦΛΕΚΤΟ ΥΛΙΚΟ

Το ψυκτικό μέσο στο εσωτερικό της μονάδας είναι ήπια εύφλεκτο.

4.1 Εύρος λειτουργίας

Λειτουργήστε το σύστημα στις ακόλουθες περιοχές θερμοκρασίας και υγρασίας για ασφαλή και αποτελεσματική λειτουργία.

	Ψύξη και αφύγρανση ^{(a)(b)}	Θέρμανση ^(a)
Εξωτερική θερμοκρασία για τα μοντέλα RXJ	-10~50°C DB	-20~24°C DB -21~18°C WB
Εξωτερική θερμοκρασία για τα μοντέλα 2MXM, 3MXM, 4MXM, 5MXM	-10~46°C DB	-15~24°C DB -15~18°C WB
Εσωτερική θερμοκρασία	18~37°C DB 14~28°C WB	10~30°C DB
Εσωτερική υγρασία	≤80% ^(a)	—

^(a) Μια διάταξη ασφαλείας μπορεί να διακόψει τη λειτουργία του συστήματος εάν η μονάδα λειτουργεί εκτός του αντίστοιχου εύρους λειτουργίας.

^(b) Εάν η μονάδα λειτουργεί εκτός του αντίστοιχου εύρους λειτουργίας μπορεί να εκδηλωθεί συμπύκνωση και στάσιμο νερό.

4.2 Σχετικά με το ασύρματο LAN

Για λεπτομερείς προδιαγραφές, οδηγίες εγκατάστασης, μεθόδους ρύθμισης, συνήθειες ερωτήσεων, τη δήλωση συμμόρφωσης και την τελευταία έκδοση του παρόντος εγχειριδίου, επισκεφτείτε τη διεύθυνση app.daikineurope.com.



ΠΛΗΡΟΦΟΡΙΕΣ

- Η Daikin Industries Czech Republic s.r.o. δηλώνει ότι η συσκευή τύπου ραδιοεξοπλισμού στο εσωτερικό αυτής της μονάδας, συμμορφώνεται με την Οδηγία 2014/53/ΕΕ.
- Η παρούσα μονάδα θεωρείται συνδυασμένος εξοπλισμός κατά τον ορισμό της Οδηγίας 2014/53/ΕΕ.

4.2.1 Προφυλάξεις κατά τη χρήση του ασύρματου LAN

ΜΗΝ χρησιμοποιείτε κοντά σε:

- Ιατρικό εξοπλισμό.** Για παράδειγμα, άτομα που χρησιμοποιούν βηματοδότες ή απινιδωτές. Αυτό το προϊόν ενδέχεται να προκαλέσει ηλεκτρομαγνητικές παρεμβολές.
- Εξοπλισμό αυτόματου ελέγχου.** Για παράδειγμα, αυτόματες πόρτες ή εξοπλισμό συναγερμού φωτιάς. Αυτό το προϊόν ενδέχεται να προκαλέσει ελαττωματική συμπεριφορά του εξοπλισμού.
- Φούρνο μικροκυμάτων.** Ενδέχεται να επηρεάζει την επικοινωνία του ασύρματου LAN.

4.2.2 Βασικές παράμετροι

Τι	Τιμή
Εύρος συχνότητας	2400 MHz~2483,5 MHz
Ασύρματο πρωτόκολλο	IEEE 802.11b/g/n
Κανάλι ραδιοσυχνότητας	1~13
Ισχύς εξόδου	13 dBm
Ενεργή ακτινοβολούμενη ισχύς	15 dBm (11b) / 14 dBm (11g) / 14 dBm (11n)
Ηλεκτρική παροχή	Σ.Ρ. 14 V / 100 mA

5 Εγκατάσταση της μονάδας

i ΠΛΗΡΟΦΟΡΙΕΣ

Αν δεν είστε βέβαιοι πώς να ανοίξετε ή να κλείσετε τμήματα της μονάδας (πρόσοψη, ηλεκτρικό πίνακα, μπροστινή σχάρα...) συμβουλευτείτε τον οδηγό αναφοράς του τεχνικού εγκατάστασης της μονάδας για τις διαδικασίες ανοίγματος και κλεισίματος.

! ΠΡΟΕΙΔΟΠΟΙΗΣΗ

Η εγκατάσταση πρέπει να πραγματοποιείται από έναν τεχνικό εγκατάστασης και η επιλογή υλικών και εγκατάστασης πρέπει να συμμορφώνεται με την ισχύουσα νομοθεσία. Στην Ευρώπη ισχύει το πρότυπο EN378.

5.1 Την προετοιμασία του χώρου εγκατάστασης

! ΠΡΟΕΙΔΟΠΟΙΗΣΗ

Η συσκευή θα αποθηκεύεται κατά τέτοιο τρόπο ώστε να αποτρέπονται οι μηχανικές βλάβες και σε καλά αεριζόμενο χώρο χωρίς πηγές ανάφλεξης σε συνεχή λειτουργία (παράδειγμα: γυμνές φλόγες, συσκευή αερίου σε λειτουργία ή ηλεκτρικό θερμαντήρα σε λειτουργία). Το μέγεθος του χώρου θα πρέπει να συμμορφώνεται με τα καθοριζόμενα στις Γενικές προφυλάξεις ασφάλειας.

5.1.1 Απαιτήσεις χώρου εγκατάστασης για την εσωτερική μονάδα

i ΠΛΗΡΟΦΟΡΙΕΣ

Το επίπεδο ηχητικής πίεσης είναι χαμηλότερο από 70 dBA.

- **Ροή αέρα.** Βεβαιωθείτε ότι τίποτα δεν παρεμποδίζει τη ροή του αέρα.
- **Αποστράγγιση.** Βεβαιωθείτε ότι το νερό της συμπύκνωσης αποστραγγίζεται κανονικά.
- **Μόνωση τοίχου.** Όταν η θερμοκρασία στον τοίχο υπερβαίνει τους 30°C και η σχετική υγρασία το 80% ή όταν προσάγεται φρέσκος αέρας στον τοίχο, απαιτείται πρόσθετη μόνωση (ελάχιστο πάχος 10 mm, αφρός πολυαιθυλενίου).

- **Αντοχή τοίχου.** Ελέγξτε αν ο τοίχος ή το δάπεδο διαθέτουν επαρκή αντοχή για την παραλαβή του βάρους της μονάδας. Εάν υπάρχει κίνδυνος, ενισχύστε τον τοίχο ή το δάπεδο πριν από την εγκατάσταση της μονάδας.
- **Αποστάσεις.** Εγκαταστήστε τη μονάδα σε απόσταση τουλάχιστον 1,8 m από το δάπεδο και λάβετε υπόψη τις ακόλουθες απαιτήσεις σε ό,τι αφορά τις αποστάσεις από τους τοίχους και την οροφή:

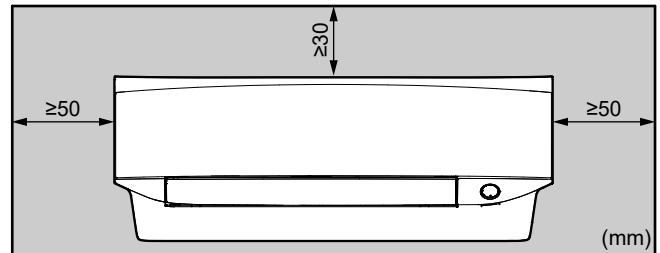

Σημείωση: Βεβαιωθείτε ότι δεν υπάρχουν εμπόδια σε απόσταση 500 mm κάτω από τον δέκτη υπέρυθρων σημάτων. Μπορεί να επηρεάσουν την απόδοση λήψης του ασύρματου τηλεχειριστηρίου.

5.2 Τοποθέτηση της εσωτερικής μονάδας

5.2.1 Για να εγκαταστήσετε την πλακέτα προσάρτησης

- 1 Τοποθετήστε προσωρινά τη βάση εγκατάστασης.
- 2 Οριζοντιώστε τη βάση εγκατάστασης.
- 3 Σημαδέψτε τα κέντρα των σημείων διάτρησης στον τοίχο χρησιμοποιώντας μετροταινία. Βάλτε το άκρο της μετροταινίας στο σύμβολο «>».
- 4 Ολοκληρώστε την εγκατάσταση στερεώνοντας τη βάση εγκατάστασης στον τοίχο με βίδες M4×25L (του εμπορίου).

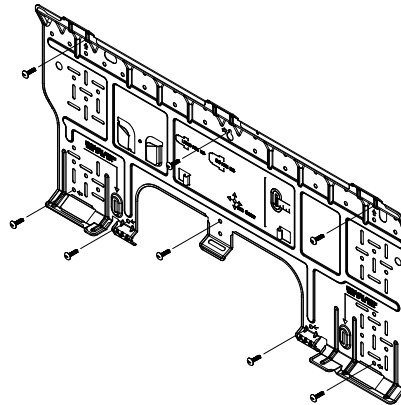

i ΠΛΗΡΟΦΟΡΙΕΣ

Μπορείτε να φυλάξετε το κάλυμμα της θύρας του σωλήνα που έχετε αφαιρέσει στην υποδοχή της βάσης εγκατάστασης.

5 Εγκατάσταση της μονάδας

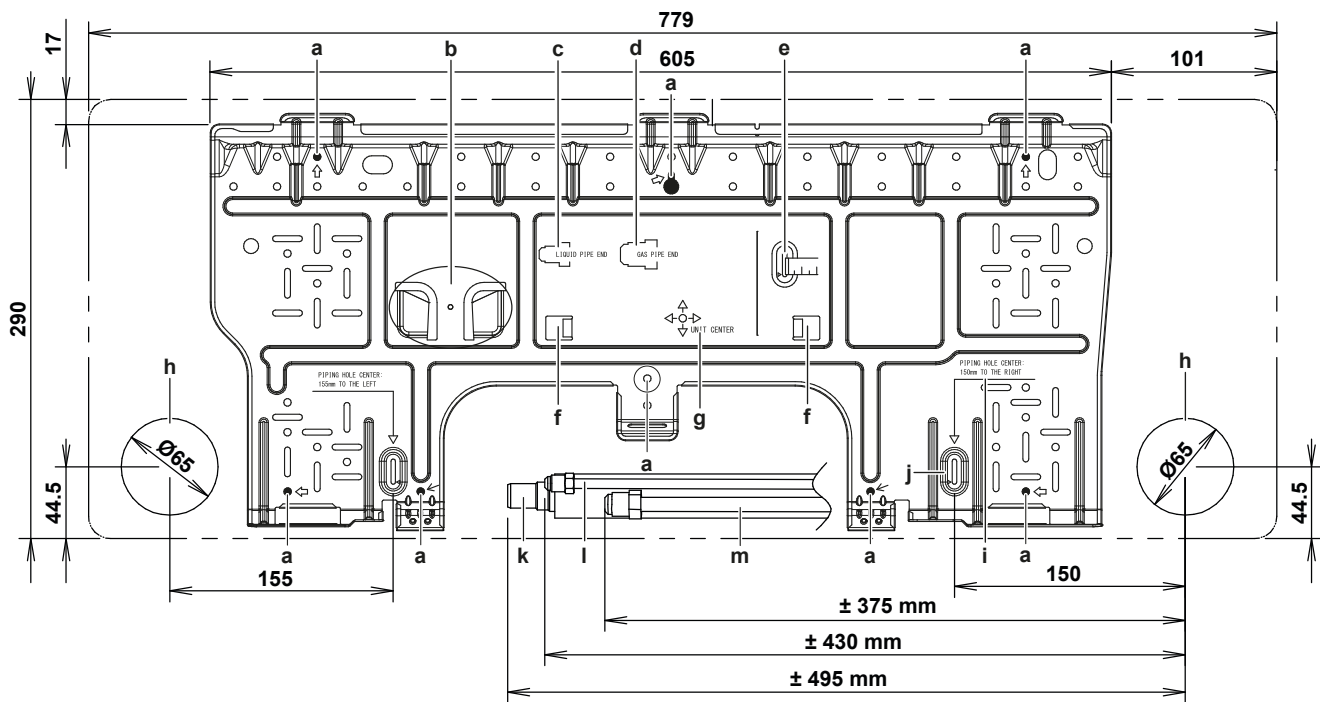

- a Συνιστώμενα σημεία στερέωσης βάσης εγκατάστασης
- b Υποδοχή για το κάλυμμα της θύρας του σωλήνα
- c Άκρο σωλήνα υγρού
- d Άκρο σωλήνα αερίου
- e Χρησιμοποιήστε μετροταινία σύμφωνα με την υπόδειξη
- f Προεξοχές για την τοποθέτηση αλφαδιού
- g Κέντρο μονάδας

- h Οπή για ενσωματωμένες σωληνώσεις $\varnothing 65$ mm
- i Τιμή για μετροταινία
- j Βάλτε το άκρο μετροταινίας στο σύμβολο «▷»
- k Εύκαμπτος σωλήνας αποχέτευσης
- l Σωλήνας υγρού
- m Σωλήνας αερίου

5.2.2 Για να ανοίξετε τρύπα στον τοίχο

ΠΡΟΣΟΧΗ

Σε τοίχους που περιέχουν μεταλλικό σκελετό ή μεταλλική πλάκα, χρησιμοποιήστε εντοιχισμένο σωλήνα και προστατευτικό πλαίσιο στην οπή διέλευσης για να αποτρέψετε ενδεχόμενη ανάπτυξη θερμότητας, ηλεκτροπληξία ή πυρκαγιά.

ΕΙΔΟΠΟΙΗΣΗ

Φροντίστε να σφραγίσετε τα κενά γύρω από τους σωλήνες με σφραγιστικό υλικό (προμήθεια από το εμπόριο τοπικά), για να αποτρέψετε τη διαρροή νερού.

- 1 Ανοίξτε μια μεγάλη διαμετρική οπή 65 mm στον τοίχο με καταφερική κλίση προς τα έξω.
- 2 Περάστε έναν εντοιχιζόμενο σωλήνα στην τρύπα του τοίχου.
- 3 Εισαγάγετε ένα κάλυμμα τοίχου στον σωλήνα του τοίχου.

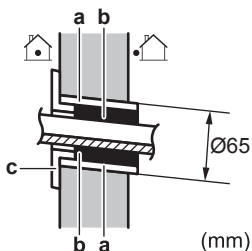

- a Εντοιχισμένος σωλήνας
- b Στόκος
- c Κάλυμμα τρύπας τοίχου

- 4 Αφού ολοκληρώσετε τις καλωδιώσεις, τη σωληνώση ψυκτικού και τη σωληνώση αποχέτευσης, ΜΗΝ ξεχάσετε να σφραγίσετε το κενό με στόκο.

5.2.3 Για να αφαιρέσετε το κάλυμμα της θύρας εισαγωγής σωλήνων

ΠΛΗΡΟΦΟΡΙΕΣ

Για να συνδέσετε τον σωλήνα στην κάτω δεξιά πλευρά ή στην κάτω αριστερή πλευρά, ΠΡΕΠΕΙ να αφαιρέσετε το κάλυμμα της θύρας εισαγωγής σωλήνων.

- 1 Κόψτε το κάλυμμα της θύρας εισαγωγής σωλήνων από το εσωτερικό της μπροστινής σχάρας με τοξωτό πριόνι.

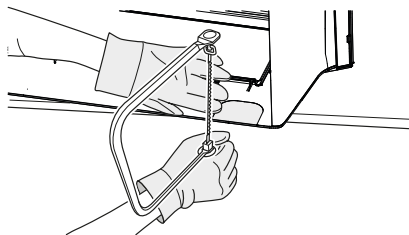

- 2 Αφαιρέστε τυχόν γρέζια κατά μήκος του κομμένου τμήματος χρησιμοποιώντας μια ημικυκλική λίμα.

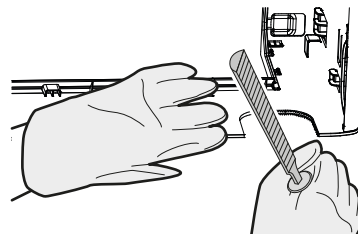

ΕΙΔΟΠΟΙΗΣΗ

ΜΗΝ χρησιμοποιείτε λαβίδα για να αφαιρέσετε το κάλυμμα της θύρας εισαγωγής σωλήνων καθώς αυτό θα προκαλούσε ζημιά στη μπροστινή σχάρα.

5.3 Σύνδεση της σωλήνωσης αποστράγγισης

5.3.1 Για να συνδέσετε τη σωλήνωση στη δεξιά πλευρά, πίσω δεξιά ή κάτω δεξιά

i ΠΛΗΡΟΦΟΡΙΕΣ

Η προεπιλεγμένη θέση από το εργοστάσιο είναι η εγκατάσταση των σωληνώσεων στη δεξιά πλευρά. Για εγκατάσταση των σωληνώσεων στην αριστερή πλευρά, αφαιρέστε τη σωλήνωση από τη δεξιά πλευρά και εγκαταστήστε τη στην αριστερή πλευρά.

- 1 Συνδέστε τον εύκαμπτο σωλήνα αποχέτευσης με αυτοκόλλητη ταινία βινυλίου στο κάτω μέρος των σωλήνων ψυκτικού.
- 2 Τυλίξτε μαζί τον εύκαμπτο σωλήνα αποχέτευσης και τους σωλήνες ψυκτικού με μονωτική ταινία.

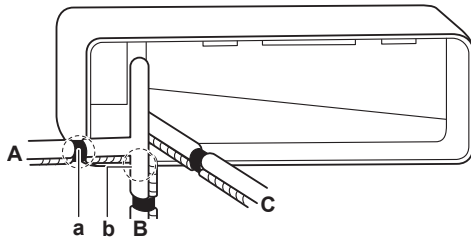

- A Σωληνώσεις δεξιάς πλευράς
- B Σωληνώσεις δεξιού κάτω μέρους
- C Σωληνώσεις δεξιού πίσω μέρους
- a Αφαιρέστε το κάλυμμα της θύρας εισαγωγής σωλήνων εδώ για εγκατάσταση των σωληνώσεων στη δεξιά πλευρά
- b Αφαιρέστε το κάλυμμα της θύρας εισαγωγής σωλήνων εδώ για εγκατάσταση των σωληνώσεων δεξιά κάτω

5.3.2 Για να συνδέσετε τη σωλήνωση στην αριστερά πλευρά, αριστερά πίσω ή αριστερά κάτω

i ΠΛΗΡΟΦΟΡΙΕΣ

Η προεπιλεγμένη θέση από το εργοστάσιο είναι η εγκατάσταση των σωληνώσεων στη δεξιά πλευρά. Για εγκατάσταση των σωληνώσεων στην αριστερή πλευρά, αφαιρέστε τη σωλήνωση από τη δεξιά πλευρά και εγκαταστήστε τη στην αριστερή πλευρά.

- 1 Αφαιρέστε τη βίδα στερέωσης μόνωσης στη δεξιά πλευρά και αφαιρέστε τον εύκαμπτο σωλήνα αποχέτευσης.
- 2 Αφαιρέστε την τάπα αποχέτευσης στην αριστερή πλευρά και συνδέστε την στη δεξιά πλευρά.

! ΕΙΔΟΠΟΙΗΣΗ

ΜΗΝ εφαρμόζετε λιπαντικό έλαιο (ψυκτικό λάδι) στην τάπα αποστράγγισης κατά την εισαγωγή της. Η τάπα αποστράγγισης μπορεί να υποστεί ζημιά και να προκαλέσει διαρροή αποστράγγισης από την τάπα.

- 3 Εισαγάγετε τον εύκαμπτο σωλήνα αποχέτευσης στην αριστερή πλευρά και μην ξεχάσετε να τον σφίξετε με τη βίδα στερέωσης· διαφορετικά, μπορεί να σημειωθεί διαρροή νερού.

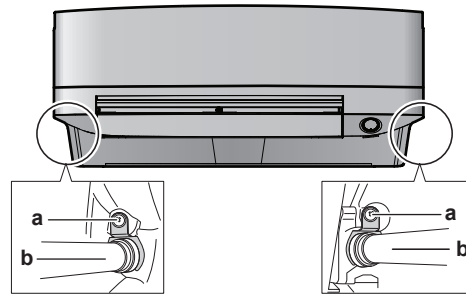

- a Βίδα στερέωσης μόνωσης
- b Εύκαμπτος σωλήνας αποχέτευσης

- 4 Συνδέστε τον εύκαμπτο σωλήνα αποχέτευσης στην κάτω πλευρά των σωληνώσεων ψυκτικού με αυτοκόλλητη ταινία βινυλίου.

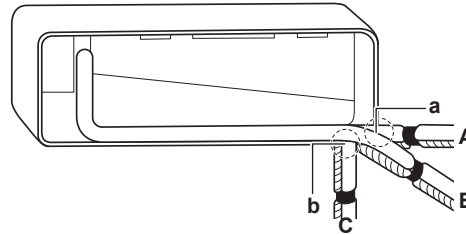

- A Σωληνώσεις αριστερής πλευράς
- B Σωληνώσεις αριστερού πίσω μέρους
- C Σωληνώσεις αριστερού κάτω μέρους
- a Αφαιρέστε το κάλυμμα της θύρας εισαγωγής σωλήνων εδώ για εγκατάσταση των σωληνώσεων στην αριστερή πλευρά
- b Αφαιρέστε το κάλυμμα της θύρας εισαγωγής σωλήνων εδώ για εγκατάσταση των σωληνώσεων αριστερά κάτω

5.3.3 Έλεγχος για διαρροές νερού

- 1 Αφαιρέστε τα φίλτρα αέρα.
- 2 Σταδιακά ρίξτε περίπου 1 l νερό στο δοχείο αποχέτευσης και ελέγξτε για διαρροές νερού.

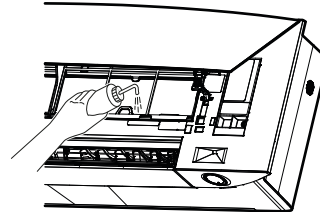

6 Εγκατάσταση σωλήνων

6.1 Προετοιμασία των σωληνώσεων ψυκτικού

6.1.1 Απαιτήσεις σωλήνωσης ψυκτικού



ΠΡΟΣΟΧΗ

Οι σωληνώσεις και οι ενώσεις ενός κλιματιστικού συστήματος split θα κατασκευάζονται με μόνιμες ενώσεις όταν βρίσκονται στο εσωτερικό κατειλημμένων χώρων με εξαίρεση τις ενώσεις που συνδέουν απευθείας τις σωληνώσεις με τις εσωτερικές μονάδες.

7 Εγκατάσταση ηλεκτρικών συνδέσεων

ΕΙΔΟΠΟΙΗΣΗ

Οι σωληνώσεις και τα υπόλοιπα εξαρτήματα υπό πίεση πρέπει να είναι κατάλληλα για το ψυκτικό μέσο. Για το ψυκτικό μέσο, χρησιμοποιείτε χαλκό αποξειδωμένο με φωσφορικό οξύ χωρίς ενώσεις.

- Τα ξένα υλικά στο εσωτερικό των σωλήνων (συμπεριλαμβανομένων των ελαίων κατασκευής) πρέπει να είναι ≤ 30 mg/10 m.

Διάμετρος σωλήνωσης ψυκτικού

Χρησιμοποιήστε τις ίδιες διαμέτρους με τις συνδέσεις στις εξωτερικές μονάδες:

Κατηγορία	Εξωτερική διάμετρος σωλήνωσης (mm)	
	Σωλήνας υγρού	Σωλήνας αερίου
20~35	Ø6,4	Ø9,5
42+50	Ø6,4	Ø12,7

Υλικό σωλήνωσης ψυκτικού

- Υλικό σωλήνωσης:** Χαλκός αποξειδωμένος με φωσφορικό οξύ χωρίς ενώσεις.
- Συνδέσεις εκχείλωσης:** Χρησιμοποιείτε μόνο ανοπτημένο υλικό.
- Βαθμός σκληρότητας και πάχος σωληνώσεων:**

Εξωτερική διάμετρος (Ø)	Βαθμός σκληρότητας	Πάχος (t) ^(a)	
6,4 mm (1/4")	Ανοπτημένο (O)	$\geq 0,8$ mm	
9,5 mm (3/8")			
12,7 mm (1/2")			

^(a) Ανάλογα με την ισχύουσα νομοθεσία και τη μέγιστη πίεση λειτουργίας της μονάδας (δείτε "PS High" στην πινακίδα στοιχείων της μονάδας), ίσως απαιτείται μεγαλύτερο πάχος σωλήνωσης.

6.1.2 Μόνωση σωληνώσεων ψυκτικού

- Χρησιμοποιήστε αφρό πολυαιθυλενίου ως μονωτικό υλικό:
 - με ταχύτητα μεταφοράς θερμότητας μεταξύ 0,041 και 0,052 W/mK (0,035 και 0,045 kcal/mh°C)
 - με αντοχή στη θερμότητα τουλάχιστον 120°C
- Πάχος μόνωσης

Εξωτερική διάμετρος σωλήνωσης (Ø _p)	Εσωτερική διάμετρος μόνωσης (Ø _i)	Πάχος μόνωσης (t)
6,4 mm (1/4")	8~10 mm	≥ 10 mm
9,5 mm (3/8")	12~15 mm	≥ 13 mm
12,7 mm (1/2")	14~16 mm	≥ 13 mm

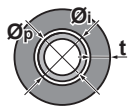

Εάν η θερμοκρασία είναι υψηλότερη από 30°C και η υγρασία είναι υψηλότερη από RH 80%, το πάχος των μονωτικών υλικών θα πρέπει να είναι τουλάχιστον 20 mm, ώστε να αποφευχθεί η δημιουργία συμπυκνώματος στην επιφάνεια της μόνωσης.

6.2 Σύνδεση των σωληνώσεων ψυκτικού

ΚΙΝΔΥΝΟΣ: ΚΙΝΔΥΝΟΣ ΕΓΚΑΥΜΑΤΟΣ

6.2.1 Για να συνδέσετε τις σωληνώσεις ψυκτικού στην εσωτερική μονάδα



ΠΡΟΕΙΔΟΠΟΙΗΣΗ: ΗΠΙΑ ΕΥΦΛΕΚΤΟ ΥΛΙΚΟ

Το ψυκτικό μέσο στο εσωτερικό της μονάδας είναι ήπια εύφλεκτο.

- Μήκος σωλήνα.** Διατηρήστε τη σωλήνωση ψυκτικού όσο πιο κοντή γίνεται.

- Συνδέστε την σωλήνωση ψυκτικού στη μονάδα με **συνδέσεις εκχείλωσης**.
- Τυλίξτε τη σύνδεση της σωλήνωσης ψυκτικού με ταινία βινυλίου, υπερκαλύπτοντας τουλάχιστον το μισό πλάτος της ταινίας σε κάθε περιστροφή. Διατηρήστε τη σχισμή του σωλήνα θερμομόνωσης καλυμμένη. Μην τυλίγετε την ταινία πολύ σφιχτά.

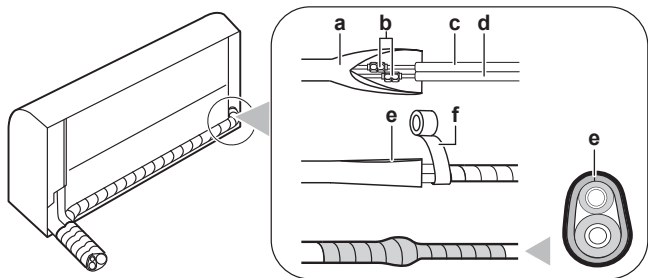

- Κάλυμμα σωλήνα θερμομόνωσης (στο πλάι της εσωτερικής μονάδας)
- Συνδέσεις εκχείλωσης
- Σωλήνας υγρού (με μόνωση) (του εμπορίου)
- Σωλήνας αερίου (με μόνωση) (του εμπορίου)
- Σχισμή στο κάλυμμα του σωλήνα θερμομόνωσης στραμμένη προς τα επάνω
- Ταινία βινυλίου (του εμπορίου)

- Μονώστε** τη σωλήνωση ψυκτικού, το καλώδιο διασύνδεσης και τον εύκαμπτο σωλήνα αποστράγγισης στην εσωτερική μονάδα: Δείτε την ενότητα "8.1 Για να μονώσετε τις σωληνώσεις αποχέτευσης, τις σωληνώσεις ψυκτικού και το καλώδιο διασύνδεσης" [▶ 10].



ΕΙΔΟΠΟΙΗΣΗ

Μονώστε οπωσδήποτε όλους τους σωλήνες ψυκτικού. Οποιαδήποτε εκτεθειμένη σωλήνωση ενδέχεται να προκαλέσει συμπίκνωση.

7 Εγκατάσταση ηλεκτρικών συνδέσεων



ΚΙΝΔΥΝΟΣ: ΚΙΝΔΥΝΟΣ ΗΛΕΚΤΡΟΠΛΗΞΙΑΣ



ΠΡΟΕΙΔΟΠΟΙΗΣΗ

Χρησιμοποιείτε ΠΑΝΤΑ πολύκλωνο καλώδιο για τα καλώδια παροχής ρεύματος.



ΠΡΟΕΙΔΟΠΟΙΗΣΗ

Χρησιμοποιήστε έναν διακόπτη τύπου αποσύνδεσης όλων των πόλων με απόσταση τουλάχιστον 3 mm μεταξύ των σημείων επαφής, ο οποίος θα παρέχει πλήρη αποσύνδεση υπό συνθήκες υπέρτασης κατηγορίας III.



ΠΡΟΕΙΔΟΠΟΙΗΣΗ

Εάν το καλώδιο τροφοδοσίας είναι κατεστραμμένο, ΠΡΕΠΕΙ να αντικατασταθεί από τον κατασκευαστή, τον αντιπρόσωπο συντήρησης ή άλλα άτομα με παρόμοια προσόντα, προς αποφυγή κινδύνου.



ΠΡΟΕΙΔΟΠΟΙΗΣΗ

ΜΗΝ συνδέετε το καλώδιο τροφοδοσίας στην εσωτερική μονάδα. Κάτι τέτοιο θα μπορούσε να οδηγήσει σε ηλεκτροπληξία ή πυρκαγιά.



ΠΡΟΕΙΔΟΠΟΙΗΣΗ

- ΜΗΝ χρησιμοποιείτε στο εσωτερικό του προϊόντος ηλεκτρικά εξαρτήματα που αγοράσατε από τοπικά καταστήματα.
- ΜΗΝ διακλαδώνετε την παροχή ηλεκτρικού ρεύματος για την αντλία αποστράγγισης κλπ., από το μπλοκ ακροδεκτών. Κάτι τέτοιο θα μπορούσε να οδηγήσει σε ηλεκτροπληξία ή πυρκαγιά.



ΠΡΟΕΙΔΟΠΟΙΗΣΗ

Διατηρείτε την καλωδίωση διασύνδεσης μακριά από μη θερμομονωμένους χάλκινους σωλήνες καθώς αυτοί οι σωλήνες θα είναι πολύ ζεστοί.

7.1 Προδιαγραφές τυπικών μερών καλωδίωσης

Στοιχείο	
Καλώδιο διασύνδεσης (εσωτερική↔εξωτερική)	Τετράκλωνο καλώδιο 1,5 mm ² ~2,5 mm ² , κατάλληλο για 220~240 V H05RN-F (60245 IEC 57)

7.2 Για να συνδέσετε την ηλεκτρική καλωδίωση στην εσωτερική μονάδα

Οι ηλεκτρολογικές εργασίες θα πρέπει να εκτελούνται σύμφωνα με το εγχειρίδιο εγκατάστασης και τους εθνικούς κανονισμούς ηλεκτρικών καλωδιώσεων ή τους κώδικες πρακτικής.

- Τοποθετήστε την εσωτερική μονάδα πάνω στα άγκιστρα της βάσης εγκατάστασης. Χρησιμοποιήστε ως οδηγό τα σημάδια «Δ».

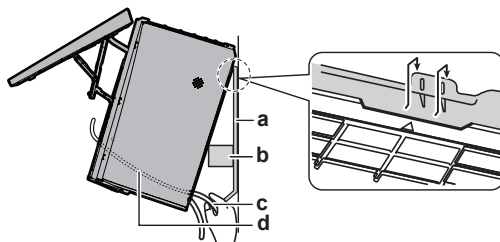

- a Βάση εγκατάστασης (πρόσθετος εξοπλισμός)
- b Κομμάτι του υλικού συσκευασίας
- c Καλώδιο διασύνδεσης
- d Οδηγός καλωδίων



ΠΛΗΡΟΦΟΡΙΕΣ

Υποστηρίξτε τη μονάδα χρησιμοποιώντας ένα κομμάτι από το υλικό συσκευασίας.

- Ανοίξτε την πρόσοψη και, στη συνέχεια, το κάλυμμα συντήρησης. Για τη διαδικασία ανοίγματος, συμβουλευτείτε τον οδηγό αναφοράς του τεχνικού εγκατάστασης.
- Περάστε το καλώδιο διασύνδεσης από την εξωτερική μονάδα μέσα από τη διαμπερή τρύπα στον τοίχο, στο πίσω μέρος της εσωτερικής μονάδας και φέρετε το στην μπροστινή πλευρά.

Σημείωση: Αν το καλώδιο διασύνδεσης είναι απογυμνωμένο από πριν, καλύψτε τα άκρα με μονωτική ταινία.

- Κάμψτε το άκρο του καλωδίου προς τα πάνω.



ΕΙΔΟΠΟΙΗΣΗ

- Βεβαιωθείτε ότι διατηρείτε τη γραμμή τροφοδοσίας σε απόσταση από τη γραμμή μετάδοσης. Η καλωδίωση μετάδοσης και η καλωδίωση παροχής ρεύματος μπορούν να διασταυρώνονται, αλλά ΔΕΝ μπορούν να είναι παράλληλες.
- Προκειμένου να αποφευχθούν τυχόν ηλεκτρικές παρεμβολές, η απόσταση μεταξύ των δύο καλωδιώσεων θα πρέπει να είναι ΠΑΝΤΑ τουλάχιστον 50 mm.



ΠΡΟΕΙΔΟΠΟΙΗΣΗ

Λάβετε επαρκή μέτρα ώστε να αποτρέψετε τη χρήση της μονάδας ως φωλιάς από μικρά ζώα. Εάν μικρά ζώα έλθουν σε επαφή με ηλεκτροφόρα τμήματα ενδέχεται να προκληθεί δυσλειτουργία, καπνός ή πυρκαγιά.

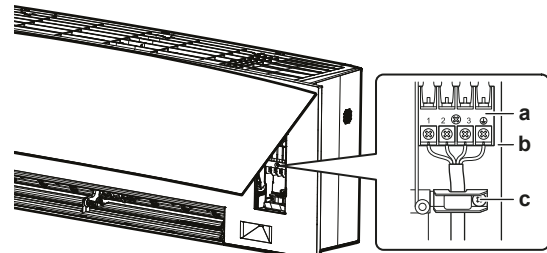

- a Μπλοκ ακροδεκτών
- b Μπλοκ ηλεκτρικών εξαρτημάτων
- c Σφικτήρας καλωδίων

- Απογυμνώστε τα άκρα των καλωδίων σε μήκος περίπου 15 mm.
- Αντιστοιχίστε τα χρώματα των καλωδίων με τους αριθμούς των ακροδεκτών στα μπλοκ ακροδεκτών της εσωτερικής μονάδας και βιδώστε καλά τα καλώδια στους αντίστοιχους ακροδέκτες.
- Συνδέστε το καλώδιο γείωσης στον αντίστοιχο ακροδέκτη.
- Στερεώστε καλά τα καλώδια με τις βίδες των ακροδεκτών.
- Τραβήξτε τα καλώδια για να βεβαιωθείτε ότι έχουν συνδεθεί καλά και, στη συνέχεια, συγκρατήστε τα καλώδια με τον δακτύλιο συγκράτησης καλωδίων.
- Διαμορφώστε τα καλώδια έτσι ώστε το κάλυμμα συντήρησης να κλείνει καλά και, στη συνέχεια, κλείστε το κάλυμμα συντήρησης.

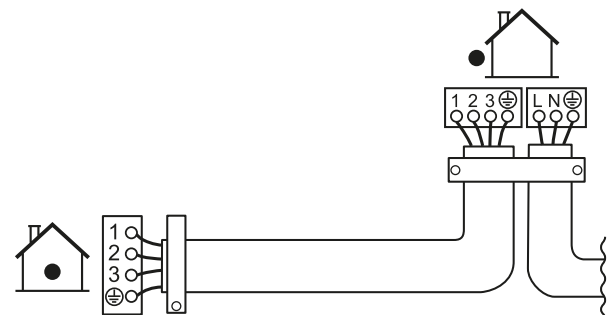

7.3 Για να συνδέσετε τα προαιρετικά αξεσουάρ (ενσύρματο τηλεχειριστήριο, κεντρικό τηλεχειριστήριο, κτλ.)

- Αφαιρέστε το κάλυμμα του πίνακα ηλεκτρικών καλωδιώσεων (αν χρειάζεται, συμβουλευτείτε τον οδηγό αναφοράς του τεχνικού εγκατάστασης για τη διαδικασία ανοίγματος)
- Συνδέστε το καλώδιο σύνδεσης στον ακροδέκτη S21 και τραβήξτε την πλεξούδα όπως φαίνεται στο ακόλουθο σχήμα.

8 Ολοκλήρωση εγκατάστασης της εσωτερικής μονάδας

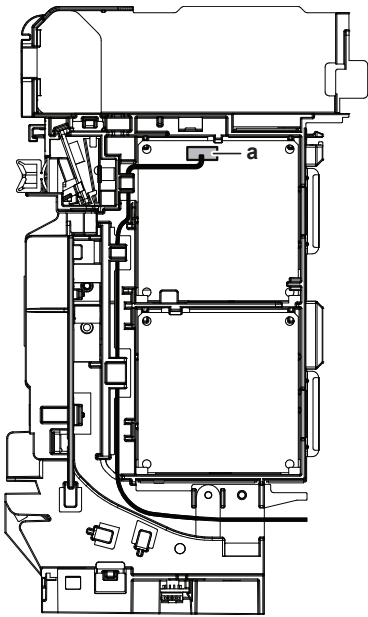

a Ακροδέκτης S21

- 3 Τοποθετήστε ξανά το κάλυμμα του πίνακα ηλεκτρικών καλωδιώσεων και τραβήξτε την πλεξούδα καλωδίων γύρω του, όπως φαίνεται στην παραπάνω εικόνα.

8 Ολοκλήρωση εγκατάστασης της εσωτερικής μονάδας

8.1 Για να μονώσετε τις σωληνώσεις αποχέτευσης, τις σωληνώσεις ψυκτικού και το καλώδιο διασύνδεσης

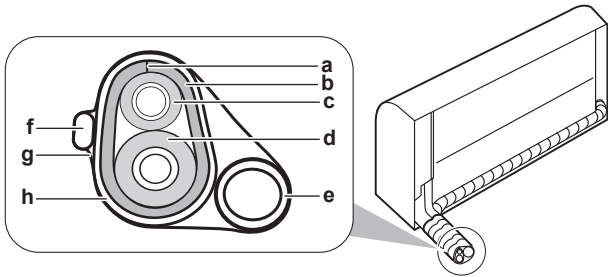

- a Σχισμή
b Κάλυμμα σωληνών θερμομόνωσης
c Σωλήνας υγρού
d Σωλήνας αερίου
e Σωλήνας αποχέτευσης
f Καλώδιο διασύνδεσης
g Μονωτική ταινία
h Ταινία βινυλίου

- 1 Αφού ολοκληρωθούν οι σωληνώσεις αποχέτευσης, οι σωληνώσεις ψυκτικού και οι ηλεκτρικές καλωδιώσεις. Τυλίξτε τις σωληνώσεις ψυκτικού, το καλώδιο διασύνδεσης και τον εύκαμπτο σωλήνα αποχέτευσης μαζί, χρησιμοποιώντας μονωτική ταινία. Φροντίστε να υπάρχει επικάλυψη τουλάχιστον ίση με το μισό πλάτος της ταινίας σε κάθε περιστροφή.

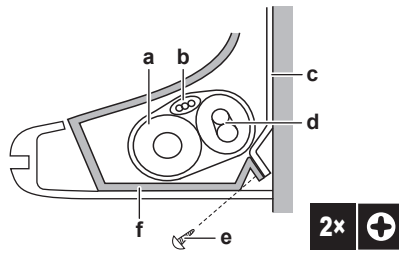

- a Εύκαμπτος σωλήνας αποχέτευσης
b Καλώδιο διασύνδεσης
c Βάση εγκατάστασης (πρόσθετος εξοπλισμός)
d Σωλήνωση ψυκτικού
e Βίδα στερέωσης εσωτερικής μονάδας M4 × 12L (αξεσουάρ)
f Κάτω πλαίσιο

8.2 Για να περάσετε τους σωλήνες από την τρύπα στον τοίχο

- 1 Διαμορφώστε τους σωλήνες ψυκτικού σύμφωνα με την ένδειξη όδευσης των σωληνώσεων στη βάση εγκατάστασης.

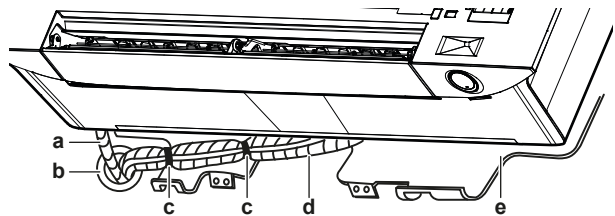

- a Εύκαμπτος σωλήνας αποχέτευσης
b Γεμίστε αυτήν την οπή με στόκο ή με υλικό στοκαρίσματος
c Αυτοκόλλητη ταινία βινυλίου
d Μονωτική ταινία
e Βάση εγκατάστασης (πρόσθετος εξοπλισμός)



ΕΙΔΟΠΟΙΗΣΗ

- ΜΗΝ κάμπτετε τους σωλήνες του ψυκτικού.
- ΜΗΝ πιέζετε τους σωλήνες του ψυκτικού στο κάτω πλαίσιο ή στη μπροστινή σχάρα.

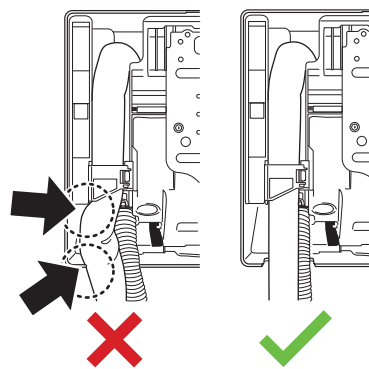

- 2 Περάστε τον εύκαμπτο σωλήνα αποστράγγισης και τις σωληνώσεις ψυκτικού μέσα από την οπή στον τοίχο και σφραγίστε το κενό με στόκο.

8.3 Για να στερεώσετε τη μονάδα στη βάση εγκατάστασης

- 1 Τοποθετήστε την εσωτερική μονάδα πάνω στα άγκιστρα της βάσης εγκατάστασης. Χρησιμοποιήστε ως οδηγό τα σημάδια «Δ».

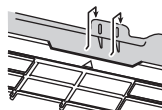

- 2 Πιέστε το κάτω πλαίσιο της μονάδας και με τα δύο χέρια για να το τοποθετήσετε στα κάτω άγκιστρα της βάσης εγκατάστασης. Βεβαιωθείτε ότι τα καλώδια ΔΕΝ συμπιέζονται σε οποιοδήποτε σημείο.

Σημείωση: Φροντίστε ώστε το καλώδιο διασύνδεσης να ΜΗΝ μαγκωθεί στην εσωτερική μονάδα.

- 3 Πιέστε την κάτω ακμή της εσωτερικής μονάδας και με τα δύο χέρια μέχρι να στερεωθεί καλά στα άγκιστρα της βάσης εγκατάστασης.
- 4 Ασφαλίστε την εσωτερική μονάδα στη βάση εγκατάστασης με 2 βίδες στερέωσης M4×12L της εσωτερικής μονάδας (αξεσουάρ).

9 Αρχική εκκίνηση



ΕΙΔΟΠΟΙΗΣΗ

Γενική λίστα ελέγχου αρχικής εκκίνησης. Εκτός από τις οδηγίες αρχικής εκκίνησης που περιλαμβάνονται σε αυτό το κεφάλαιο, είναι διαθέσιμη και μια γενική λίστα ελέγχου αρχικής εκκίνησης στην πύλη Daikin Business Portal (απαιτείται έλεγχος ταυτότητας).

Η γενική λίστα ελέγχου αρχικής εκκίνησης συμπληρώνει τις οδηγίες αυτού του κεφαλαίου και μπορεί να χρησιμοποιηθεί ως πρότυπο κατευθυντήριων οδηγιών και αναφοράς κατά την αρχική εκκίνηση και την παράδοση στον χρήστη.



ΕΙΔΟΠΟΙΗΣΗ

Να λειτουργείτε ΠΑΝΤΑ τη μονάδα με θερμίστορ ή/και αισθητήρες/διακόπτες πίεσης. Σε ΑΝΤΙΘΕΤΗ περίπτωση, μπορεί να καεί ο συμπιεστής.

9.1 Λίστα ελέγχου πριν την έναρξη λειτουργίας

- Μετά την εγκατάσταση της μονάδας, ελέγξτε τα στοιχεία που αναγράφονται παρακάτω.
- Κλείστε τη μονάδα.
- Ενεργοποιήστε τη μονάδα.

<input type="checkbox"/>	Έχετε διαβάσει το σύνολο των οδηγιών εγκατάστασης, όπως περιγράφεται στον οδηγό αναφοράς εγκαταστάτη .
<input type="checkbox"/>	Οι εσωτερικές μονάδες έχουν τοποθετηθεί σωστά.
<input type="checkbox"/>	Η εξωτερική μονάδα έχει τοποθετηθεί σωστά.
<input type="checkbox"/>	Είσοδος/έξοδος αέρα Βεβαιωθείτε ότι η είσοδος και η έξοδος αέρα της μονάδας ΔΕΝ εμποδίζεται από χαρτιά, χαρτόνια και άλλα υλικά.
<input type="checkbox"/>	ΔΕΝ λείπουν φάσεις ή δεν υπάρχουν αντίστροφες φάσεις .
<input type="checkbox"/>	Οι σωληνώσεις ψυκτικού (αερίου και υγρού) είναι θερμομονωμένες.
<input type="checkbox"/>	Αποστράγγιση Βεβαιωθείτε ότι η αποστράγγιση ρέει απρόσκοπτα. Πιθανή συνέπεια: Μπορεί να στάζει νερό συμπύκνωσης.
<input type="checkbox"/>	Το σύστημα έχει γειωθεί σωστά και οι ακροδέκτες γείωσης έχουν συνδεθεί με ασφάλεια.
<input type="checkbox"/>	Οι ασφάλειες ή οι τοπικά εγκατεστημένες διατάξεις προστασίας έχουν εγκατασταθεί σύμφωνα με το παρόν έγγραφο και ΔΕΝ έχουν παρακαμφθεί.

<input type="checkbox"/>	Η τάση του ρεύματος πρέπει να αντιστοιχεί στην τάση που επισημαίνεται στην ετικέτα της μονάδας.
<input type="checkbox"/>	Χρησιμοποιείται το προδιαγραφόμενο καλώδιο για το καλώδιο διασύνδεσης .
<input type="checkbox"/>	Η εσωτερική μονάδα δέχεται τα σήματα από το τηλεχειριστήριο .
<input type="checkbox"/>	ΔΕΝ υπάρχουν χαλαρές συνδέσεις ή κατεστραμμένα ηλεκτρικά εξαρτήματα στον ηλεκτρικό πίνακα.
<input type="checkbox"/>	Η αντίσταση της μόνωσης του συμπιεστή είναι σωστή.
<input type="checkbox"/>	ΔΕΝ υπάρχουν κατεστραμμένα εξαρτήματα ή παραμορφωμένοι σωλήνες στο εσωτερικό της εσωτερικής και της εξωτερικής μονάδας.
<input type="checkbox"/>	ΔΕΝ υπάρχουν διαρροές ψυκτικού .
<input type="checkbox"/>	Έχει εγκατασταθεί το σωστό μέγεθος σωλήνων και οι σωλήνες είναι σωστά μονωμένοι.
<input type="checkbox"/>	Οι βάνες διακοπής (αερίου και υγρού) στην εξωτερική μονάδα είναι πλήρως ανοικτές.

9.2 Εκτέλεση μιας δοκιμαστικής λειτουργίας

Προαπαιτούμενο: Η παροχή ηλεκτρικού ρεύματος ΠΡΕΠΕΙ να έχει το καθορισμένο εύρος.

Προαπαιτούμενο: Η δοκιμαστική λειτουργία μπορεί να εκτελεστεί σε λειτουργία ψύξης ή θέρμανσης.

Προαπαιτούμενο: Η δοκιμαστική λειτουργία θα πρέπει να πραγματοποιηθεί σύμφωνα με το εγχειρίδιο λειτουργίας της εσωτερικής μονάδας ώστε να βεβαιωθεί ότι όλες οι λειτουργίες και τα εξαρτήματα λειτουργούν σωστά.

- Σε λειτουργία ψύξης, επιλέξτε την πιο χαμηλή προγραμματιζόμενη θερμοκρασία. Σε λειτουργία θέρμανσης, επιλέξτε την πιο υψηλή προγραμματιζόμενη θερμοκρασία. Αν χρειαστεί, η δοκιμαστική λειτουργία μπορεί να απενεργοποιηθεί.
- Αφού ολοκληρωθεί η δοκιμαστική λειτουργία, ρυθμίστε τη θερμοκρασία σε κανονικό επίπεδο. Σε λειτουργία ψύξης: 26~28°C, σε λειτουργία θέρμανσης: 20~24°C.
- Η λειτουργία του συστήματος τερματίζεται 3 λεπτά μετά από την απενεργοποίηση της μονάδας.

9.2.1 Για να εκτελέσετε δοκιμαστική λειτουργία με το ασύρματο τηλεχειριστήριο

- Πατήστε το κουμπί για να μπείτε στο βασικό μενού και μεταβείτε στο «Μενού ρυθμίσεων ασύρματου τηλεχειριστηρίου» χρησιμοποιώντας τα κουμπιά και . Πατήστε κουμπί για να μπείτε στο μενού.
- Μεταβείτε στην οθόνη «Λογισμικό και έκδοση» χρησιμοποιώντας τα κουμπιά και .
- Πατήστε παρατεταμένα το κουμπί τουλάχιστον για 5 δευτερόλεπτα για να μπείτε στο «Μενού αυτοδιάγνωσης».

Μενού ρυθμίσεων ασύρματου τηλεχειριστηρίου



Μενού αυτοδιάγνωσης

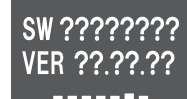

- Στο «Μενού αυτοδιάγνωσης», μεταβείτε στο «Μενού δοκιμαστικής λειτουργίας» χρησιμοποιώντας τα κουμπιά και .

10 Διαμόρφωση

Μενού δοκιμαστικής λειτουργίας



- 5 Πατήστε το κουμπί για να μπείτε στο μενού.
- 6 Αλλάξτε την κατάσταση σε ON χρησιμοποιώντας τα κουμπιά και .
- 7 Πατήστε το κουμπί για να επιβεβαιώσετε τη επιλογή.

Αποτέλεσμα: Η εσωτερική μονάδα μεταβαίνει σε δοκιμαστική λειτουργία, κατά τη διάρκεια της οποίας δεν είναι δυνατή η κανονική λειτουργία.

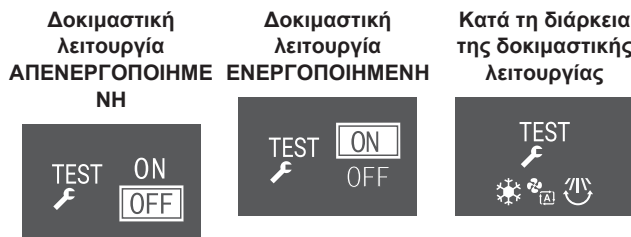

Αποτέλεσμα: #H δοκιμαστική λειτουργία θα τερματιστεί αυτόματα μετά από 30 λεπτά περίπου.

- 8 Η δοκιμαστική λειτουργία θα διακοπεί αν πατηθεί το κουμπί ΕΝΕΡΓΟΠΟΙΗΣΗ/ΑΠΕΝΕΡΓΟΠΟΙΗΣΗ.
- Αποτέλεσμα:** Οι εσωτερικές μονάδες εγκαταλείπουν τη μέθοδο δοκιμαστικής λειτουργίας.
- 9 Ελέγξτε τη λειτουργία των μεθόδων λειτουργίας.

ΠΛΗΡΟΦΟΡΙΕΣ

ΔΕΝ μπορείτε να ρυθμίσετε τις λειτουργίες Econo, Αθόρυβη λειτουργία εξωτερικής μονάδας και Powerful ή να αλλάξετε το σημείο ρύθμισης θερμοκρασίας κατά τη διάρκεια της δοκιμαστικής λειτουργίας.

- 10 Ελέγξτε το ιστορικό κωδικών σφάλματος. Αν χρειάζεται, επιλύστε τις αιτίες των σφαλμάτων και εκτελέστε ξανά δοκιμαστική λειτουργία.

ΠΛΗΡΟΦΟΡΙΕΣ

- Η δοκιμαστική λειτουργία ολοκληρώνεται μόνο αν η εσωτερική μονάδα δεν αναφέρει κανέναν κωδικό σφάλματος.
- Ανατρέξτε στο εγχειρίδιο συντήρησης για τον πλήρη κατάλογο των κωδικών σφαλμάτων και λεπτομερείς οδηγίες αντιμετώπισης προβλημάτων για κάθε σφάλμα.

10 Διαμόρφωση

ΠΛΗΡΟΦΟΡΙΕΣ

Για περισσότερες πληροφορίες ρυθμίσεων στον χώρο εγκατάστασης, συμβουλευτείτε το εγχειρίδιο αναφοράς χρήσης ή το εγχειρίδιο σέρβις της εσωτερικής μονάδας.

11 Αντιμέτωπιση προβλημάτων

11.1 Επίλυση προβλημάτων βάσει των κωδικών σφαλμάτων

Διάγνωση βλαβών από το ασύρματο τηλεχειριστήριο

Εάν παρουσιαστεί πρόβλημα στη μονάδα, μπορείτε να το προσδιορίσετε ελέγχοντας τον κωδικό σφάλματος από το ασύρματο τηλεχειριστήριο. Είναι σημαντικό να κατανοήσετε το πρόβλημα και να πάρετε μέτρα πριν ακυρώσετε τον κωδικό σφάλματος. Αυτό θα πρέπει να γίνει από αδειοδοτημένο τεχνικό εγκατάστασης ή από τον τοπικό αντιπρόσωπο.

Για να ελέγξετε τον κωδικό σφάλματος από το ασύρματο τηλεχειριστήριο

- 1 Πατήστε το κουμπί για να μπείτε στο βασικό μενού και μεταβείτε στο μενού ρυθμίσεων του ασύρματου τηλεχειριστηρίου χρησιμοποιώντας τα κουμπιά και .

Μενού ρυθμίσεων ασύρματου τηλεχειριστηρίου



Έκδοση λογισμικού (μενού αυτοδιάγνωσης)

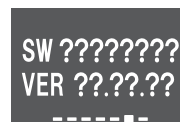

- 2 Πατήστε το κουμπί για να μπείτε στο μενού.
- 3 Μεταβείτε στην οθόνη λογισμικού και έκδοσης χρησιμοποιώντας τα κουμπιά και .
- 4 Πατήστε παρατεταμένα το κουμπί τουλάχιστον για 5 δευτερόλεπτα για να μπείτε στο μενού αυτοδιάγνωσης.
- 5 Μεταβείτε στην οθόνη ένδειξης κωδικού σφάλματος χρησιμοποιώντας τα κουμπιά και . Πατήστε το κουμπί για να επιβεβαιώσετε την επιλογή σας.

Ένδειξη κωδικού σφάλματος



Λίστα κωδικών σφάλματος



- 6 Στρέψτε το ασύρματο τηλεχειριστήριο προς τη μονάδα και κάντε κύλιση στη λίστα των κωδικών σφαλμάτων χρησιμοποιώντας τα κουμπιά και μέχρι να ακουστεί ένας παρατεταμένος ήχος.

Αποτέλεσμα: Ο παρατεταμένος ήχος υποδεικνύει τον αντίστοιχο κωδικό σφάλματος.

- 7 Πατήστε το κουμπί για να επιστρέψετε στην αρχική οθόνη ή πατήστε το κουμπί για να επιστρέψετε στο μενού αυτοδιάγνωσης.

ΠΛΗΡΟΦΟΡΙΕΣ

Συμβουλευτείτε το εγχειρίδιο εγκατάστασης για τα εξής:

- Την πλήρη λίστα με τους κωδικούς σφάλματος
- Αναλυτικότερες οδηγίες αντιμετώπισης προβλημάτων για κάθε σφάλμα

12 Απόρριψη



ΕΙΔΟΠΟΙΗΣΗ

ΜΗΝ προσπαθήσετε να αποσυναρμολογήσετε μόνοι σας το σύστημα: η αποσυναρμολόγηση του συστήματος, ο χειρισμός του ψυκτικού, του λαδιού και των άλλων τμημάτων ΠΡΕΠΕΙ να συμμορφώνονται με την ισχύουσα νομοθεσία. Οι μονάδες ΠΡΕΠΕΙ να υποβάλλονται σε επεξεργασία σε ειδική εγκατάσταση επεξεργασίας για επαναχρησιμοποίηση, ανακύκλωση και ανάκτηση.

13 Τεχνικά χαρακτηριστικά

- **Υποσύνολο** των τελευταίων τεχνικών δεδομένων υπάρχει στην περιφερειακή ιστοσελίδα Daikin (δημόσια προσβάσιμη).
- **Το πλήρες σετ** των τελευταίων τεχνικών δεδομένων υπάρχει στην Daikin Business Portal (απαιτείται έλεγχος ταυτότητας).

13.1 Διάγραμμα καλωδίωσης

Το διάγραμμα καλωδίωσης παρέχεται με τη μονάδα και βρίσκεται στην εσωτερική δεξιά πλευρά της μπροστινής σχάρας της εσωτερικής μονάδας.

13.1.1 Ενοποιημένο υπόμνημα διαγράμματος συνδεσμολογίας

Σε ό,τι αφορά τα ισχύοντα εξαρτήματα και την αρίθμηση, συμβουλευτείτε το διάγραμμα συνδεσμολογίας πάνω στη μονάδα. Η αρίθμηση των εξαρτημάτων γίνεται με αραβικούς αριθμούς, με αύξουσα σειρά, για κάθε εξάρτημα και παρουσιάζεται στην επισκόπηση που ακολουθεί με το ""*"" στον κωδικό εξαρτήματος.

Σύμβολο	Επεξήγηση	Σύμβολο	Επεξήγηση
	Ασφαλειοδιακόπτης		Προστατευτική γείωση
	Σύνδεση		Προστατευτική γείωση (βίδα)
	Σύνδεσμος		Ανορθωτής
	Γείωση		Συνδετήρας ρελέ
	Καλώδια του εμπορίου		Συνδετήρας βραχυκυκλώματος
	Ασφάλεια		Ακροδέκτης
	Εσωτερική μονάδα		Πλακέτα ακροδεκτών
	Εξωτερική μονάδα		Σφιγκτήρας καλωδίων
	Διάταξη προστασίας ρεύματος διαρροής		

Σύμβολο	Χρώμα	Σύμβολο	Χρώμα
BLK	Μαύρο	ORG	Πορτοκαλί
BLU	Μπλε	PNK	Ροζ
BRN	Καφέ	PRP, PPL	Μωβ
GRN	Πράσινο	RED	Κόκκινο
GRY	Γκριζο	WHT	Λευκό
SKY BLU	Γαλάζιο	YLW	Κίτρινο

Σύμβολο	Επεξήγηση
A*P	Πλακέτα τυπωμένου κυκλώματος
BS*	Κομβίο ON/OFF, διακόπτης λειτουργίας
BZ, H*O	Βομβητής
C*	Πυκνωτής
AC*, CN*, E*, HA*, HE*, HL*, HN*, HR*, MR*_A, MR*_B, S*, U, V, W, X*A, K*R_*, NE	Σύνδεση, ακροδέκτης
D*, V*D	Δίοδος
DB*	Γέφυρα με δίοδο
DS*	Μικροδιακόπτης DIP
E*H	Θερμαντήρας
FU*, F*U, (για τα χαρακτηριστικά, ανατρέξτε στην πλακέτα PCB στο εσωτερικό της μονάδας)	Ασφάλεια
FG*	Ακροδέκτης (γείωση πλαισίου)
H*	Εξάρτηση
H*P, LED*, V*L	Λυχνία ελέγχου, φωτοδίοδος
HAP	Φωτοδίοδος (οθόνη συντήρησης - πράσινη)
HIGH VOLTAGE	Υψηλή τάση
IES	Έξυπνος αισθητήρας
IPM*	Έξυπνη μονάδα ισχύος
K*R, KCR, KFR, KHuR, K*M	Μαγνητικός ηλεκτρονόμος
L	Φάση
L*	Σπείρα
L*R	Αντιδραστήρας
M*	Κινητήρας κλιμακωτής περιστροφικής κίνησης
M*C	Κινητήρας συμπίεστή
M*F	Μοτέρ ανεμιστήρα
M*P	Κινητήρας αντλίας αποχέυσης
M*S	Κινητήρας κίνησης περυγίων
MR*, MRCW*, MRM*, MRN*	Μαγνητικός ηλεκτρονόμος
N	Ουδέτερο
n=*, N=*	Αριθμός διελεύσεων από πυρήνα φερριτή
PAM	Διαμόρφωση πλάτους παλμών
PCB*	Πλακέτα τυπωμένου κυκλώματος
PM*	Μονάδα παραγωγής ισχύος
PS	Διακοπτόμενη τροφοδοσία
PTC*	Θερμίστορ PTC
Q*	Διπολικό τρανζίστορ μονωμένης πύλης (IGBT)
Q*C	Ασφαλειοδιακόπτης
Q*DI, KLM	Ασφαλειοδιακόπτης διαρροής γείωσης
Q*L	Προστασία από υπερφόρτιση
Q*M	Θερμικός διακόπτης
Q*R	Διάταξη προστασίας ρεύματος διαρροής
R*	Αντίσταση
R*T	Θερμίστορ
RC	Δέκτης
S*C	Τερματικός διακόπτης
S*L	Φλοτέρ
S*NG	Ανιχνευτής διαρροής ψυκτικού

13 Τεχνικά χαρακτηριστικά

Σύμβολο	Επεξήγηση
S*NPB	Αισθητήρας πίεσης (υψηλή)
S*NPL	Αισθητήρας πίεσης (χαμηλή)
S*PB, HPS*	Διακόπτης πίεσης (υψηλή)
S*PL	Διακόπτης πίεσης (χαμηλή)
S*T	Θερμοστάτης
S*RH	Αισθητήρας υγρασίας
S*W, SW*	Διακόπτης λειτουργίας
SA*, F1S	Συσκευή προστασίας από υπερβολική τάση
SR*, WLU	Δέκτης σήματος
SS*	Διακόπτης επιλογής
SHEET METAL	Σταθερή πλάκα πλακέτας ακροδεκτών
T*R	Μετασχηματιστής
TC, TRC	Πομπός
V*, R*V	Varistor
V*R	Γέφυρα με δίοδο, μονάδα ισχύος διπολικού τρανζίστορ μονωμένης πύλης (IGBT)
WRC	Ασύρματο τηλεχειριστήριο
X*	Ακροδέκτης
X*M	Πλακέτα (μπλοκ) ακροδεκτών
Y*E	Πηνίο ηλεκτρονικής βάνας εκτόνωσης
Y*R, Y*S	Πηνίο ηλεκτρομαγνητικής βαλβίδας αντιστροφής
Z*C	Πυρήνας φερρίτη
ZF, Z*F	Φίλτρο θορύβου



ERC



DAIKIN INDUSTRIES CZECH REPUBLIC s.r.o.
U Nové Hospody 1/1155, 301 00 Plzeň Skvrňany, Czech Republic

DAIKIN EUROPE N.V.
Zandvoordestraat 300, B-8400 Oostende, Belgium

Copyright 2021 Daikin

3P482320-16X 2021.12