

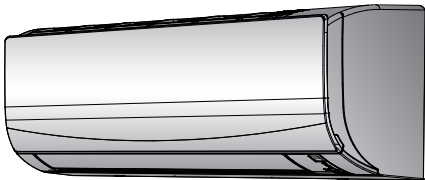

Εγχειρίδιο λειτουργίας

Κλιματιστικό χώρου Daikin



FTXF20A2V1B
FTXF25A2V1B
FTXF35A2V1B
FTXF50A2V1B
FTXF60A2V1B
FTXF71A2V1B

Εγχειρίδιο λειτουργίας
Κλιματιστικό χώρου Daikin

Ελληνικά

Περιεχόμενα

1	Πληροφορίες για τα έγγραφα τεκμηρίωσης	2
1.1	Πληροφορίες για το παρόν έγγραφο	2
2	Πληροφορίες για το σύστημα	2
2.1	Εσωτερική μονάδα	2
2.2	Πληροφορίες για το τηλεχειριστήριο	3
2.2.1	Εξαρτήματα: Τηλεχειριστήριο.....	3
2.2.2	Κατάσταση: Οθόνη LCD τηλεχειριστηρίου	3
2.2.3	Για να λειτουργήσετε το τηλεχειριστήριο	4
3	Πριν από τη λειτουργία	4
3.1	Για να στερεώσετε το τηλεχειριστήριο στον τοίχο.....	4
3.2	Για να τοποθετήσετε τις μπαταρίες.....	4
3.3	Για να ενεργοποιήσετε την παροχή ηλεκτρικού ρεύματος.....	4
4	Λειτουργία	4
4.1	Εύρος λειτουργίας	4
4.2	Πότε να χρησιμοποιείτε κάθε χαρακτηριστικό	5
4.3	Μέθοδος λειτουργίας και σημείο ρύθμισης θερμοκρασίας	5
4.3.1	Για να ξεκινήσετε/τερματίσετε τη λειτουργία και να ρυθμίσετε τη θερμοκρασία	5
4.3.2	Ταχύτητα ροής αέρα	6
4.3.3	Κατεύθυνση ροής αέρα	6
4.3.4	Λειτουργία ροής αέρα Comfort.....	6
4.3.5	Λειτουργία Powerful	7
4.3.6	Λειτουργία Econo	7
4.3.7	Λειτουργία χρονοδιακόπτη ΕΝΕΡΓΟΠΟΙΗΣΗΣ/ ΑΠΕΝΕΡΓΟΠΟΙΗΣΗΣ	7
5	Εξοικονόμηση ενέργειας και βέλτιστη λειτουργία	8
6	Συντήρηση και σέρβις	9
6.1	Επισκόπηση: Συντήρηση και σέρβις	9
6.2	Για να καθαρίσετε την εσωτερική μονάδα και το τηλεχειριστήριο	9
6.3	Για να καθαρίσετε την πρόσοψη	9
6.4	Σχετικά με το φίλτρο αέρα	10
6.5	Για να καθαρίσετε τα φίλτρα αέρα	10
6.6	Σημεία που πρέπει να λαμβάνονται υπόψη πριν από μεγάλο διάστημα αδράνειας.....	10
7	Αντιμετώπιση προβλημάτων	10
7.1	Συμπτώματα που ΔΕΝ αποτελούν συστημικές βλάβες.....	11
7.1.1	Σύμπτωμα: Ακούγεται ήχος σαν να τρέχει νερό.....	11
7.1.2	Σύμπτωμα: Ακούγεται ένα φύσημα.....	12
7.1.3	Σύμπτωμα: Ακούγεται ένας ελαφρύς χτύπος.....	12
7.1.4	Σύμπτωμα: Ακούγεται ένα σφύριγμα	12
7.1.5	Σύμπτωμα: Ακούγεται ένα κλικ κατά τη λειτουργία ή την αδράνεια	12
7.1.6	Σύμπτωμα: Ακούγεται ένας χτύπος	12
7.1.7	Σύμπτωμα: Οι μονάδες ίσως αναδύουν οσμές.....	12
7.1.8	Σύμπτωμα: Ο εξωτερικός ανεμιστήρας περιστρέφεται ενώ το κλιματιστικό δεν βρίσκεται σε λειτουργία.....	12
7.2	Επίλυση προβλημάτων βάσει των κωδικών σφαλμάτων	12
8	Απόρριψη	13

1 Πληροφορίες για τα έγγραφα τεκμηρίωσης

1.1 Πληροφορίες για το παρόν έγγραφο

Σας ευχαριστούμε που αγοράσατε αυτό το προϊόν. Παράκληση:

- Φυλάξτε τα έγγραφα τεκμηρίωσης για μελλοντική αναφορά.

Στοχευόμενο κοινό

Τελικοί χρήστες



ΠΛΗΡΟΦΟΡΙΕΣ

Αυτή η συσκευή προορίζεται για χρήση τόσο από εξειδικευμένους ή καταρτισμένους χρήστες σε καταστήματα, στην ελαφρά βιομηχανία και σε αγροκτήματα όσο και για εμπορική και οικιακή χρήση από μη ειδικούς.

Πακέτο εγγράφων τεκμηρίωσης

Το παρόν έγγραφο αποτελεί μέρος του πακέτου εγγράφων τεκμηρίωσης. Το πλήρες πακέτο περιλαμβάνει τα εξής:

- **Γενικές προφυλάξεις ασφαλείας:**
 - Οδηγίες ασφαλείας τις οποίες πρέπει να διαβάσετε πριν από τη χρήση του συστήματός σας
 - Μορφή: Έντυπο (στη συσκευασία της εσωτερικής μονάδας)
- **Εγχειρίδιο λειτουργίας:**
 - Γρήγορος οδηγός για βασική χρήση
 - Μορφή: Έντυπο (στη συσκευασία της εσωτερικής μονάδας)
- **Οδηγός αναφοράς χρήστη:**
 - Λεπτομερείς οδηγίες βήμα-βήμα και γενικά ενημερωτικά στοιχεία για βασική χρήση και χρήση για προχωρημένους
 - Μορφή: Αρχεία σε ψηφιακή μορφή στην τοποθεσία <http://www.daikineurope.com/support-and-manuals/product-information/>

Οι πιο πρόσφατες αναθεωρήσεις των παρεχόμενων εγγράφων τεκμηρίωσης ενδέχεται να είναι διαθέσιμες στον δικτυακό τόπο της Daikin της περιοχής σας ή να μπορείτε να τις προμηθευτείτε από τον εγκαταστάτη σας.

Τα πρωτότυπα έγγραφα τεκμηρίωσης έχουν συνταχθεί στα Αγγλικά. Όλες οι υπόλοιπες γλώσσες αποτελούν μεταφράσεις.

2 Πληροφορίες για το σύστημα



ΠΡΟΕΙΔΟΠΟΙΗΣΗ: ΕΥΦΛΕΚΤΟ ΥΛΙΚΟ

Το ψυκτικό μέσο στο εσωτερικό της μονάδας είναι ήπια εύφλεκτο.

2.1 Εσωτερική μονάδα



ΠΛΗΡΟΦΟΡΙΕΣ

Τα σχήματα που ακολουθούν αποτελούν παραδείγματα και ενδέχεται να ΜΗΝ αντιστοιχούν πλήρως με τη διάταξη του συστήματός σας.



ΠΡΟΣΟΧΗ

ΜΗΝ εισάγετε τα δάχτυλά σας, ράβδους ή άλλα αντικείμενα στην είσοδο ή την έξοδο αέρα. Όταν ο ανεμιστήρας περιστρέφεται με μεγάλη ταχύτητα, ενδέχεται να προκληθούν τραυματισμοί.



ΠΛΗΡΟΦΟΡΙΕΣ

Το επίπεδο ηχητικής πίεσης είναι χαμηλότερο από 70 dBA.



ΠΡΟΕΙΔΟΠΟΙΗΣΗ

- Μην τροποποιείτε, αποσυναρμολογείτε, μετακινείτε, επανατοποθετείτε ή επισκευάζετε τη μονάδα μόνοι σας καθώς εσφαλμένη αποσυναρμολόγηση ή εγκατάσταση ενδέχεται να προκαλέσουν ηλεκτροπληξία ή πυρκαγιά. Επικοινωνήστε με τον αντιπρόσωπο της περιοχής σας.
- Σε περίπτωση τυχαίας διαρροής ψυκτικού υγρού, βεβαιωθείτε ότι δεν υπάρχουν ακάλυπτες εστίες φωτιάς. Το ψυκτικό υγρό είναι πλήρως ασφαλές, μη τοξικό και ελαφρώς εύφλεκτο, ωστόσο θα προκαλέσει την εκπομπή τοξικών αερίων σε περίπτωση διαρροής του σε χώρο όπου υπάρχει εύφλεκτο αέριο από αερόθερμο, κουζίνες υγραερίου κτλ. Πριν από τη συνέχιση της λειτουργίας να ζητάτε πάντα επιβεβαίωση από την εξειδικευμένη τεχνική υποστήριξη ότι το σημείο της διαρροής έχει επισκευαστεί ή αποκατασταθεί.

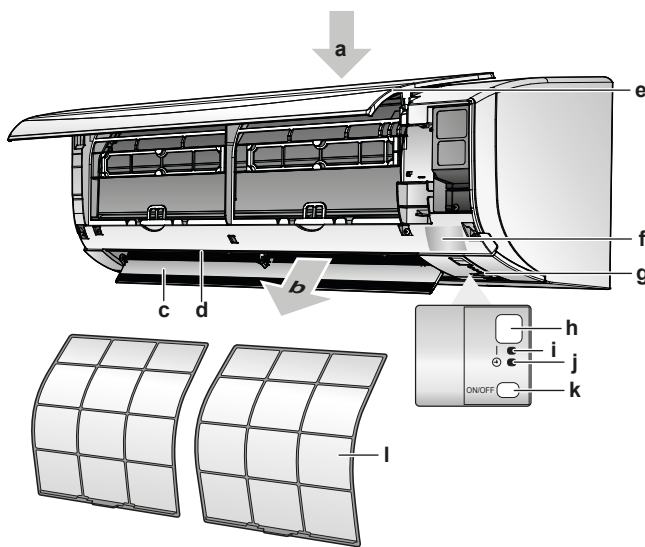

- a Εισαγωγή αέρα
- b Εξαγωγή αέρα
- c Πτερύγιο (οριζόντια λεπίδα)
- d Περισίδες (κατακόρυφες λεπίδες)
- e Πρόσωψη
- f Ταμπέλα ονομασίας μοντέλου
- g Αισθητήρας θερμοκρασίας δωματίου
- h Δέκτης σήματος
- i Φως λειτουργίας (πράσινο)
- j Λυχνία χρονοδιακόπτη (πορτοκαλί)
- k Διακόπτης ενεργοποίησης/απενεργοποίησης εσωτερικής μονάδας
- l Φίλτρο αέρα

Κουμπί ΕΝΕΡΓΟΠΟΙΗΣΗΣ/ΑΠΕΝΕΡΓΟΠΟΙΗΣΗΣ (ON/OFF)

Εάν δεν έχετε στη διάθεσή σας το τηλεχειριστήριο, μπορείτε να χρησιμοποιήσετε το κουμπί ON/OFF της εσωτερικής μονάδας για να ξεκινήσετε/τερματίσετε τη λειτουργία. Όταν η έναρξη λειτουργίας γίνεται με αυτό το κουμπί, χρησιμοποιούνται οι ακόλουθες ρυθμίσεις:

- Ρύθμιση λειτουργίας = Αυτόματη
- Ρύθμιση θερμοκρασίας = 25°C
- Ταχύτητα ροής αέρα = Αυτόματη

2.2 Πληροφορίες για το τηλεχειριστήριο

- Άμεση ηλιακή ακτινοβολία.** ΜΗΝ εκθέτετε το τηλεχειριστήριο σε άμεση ηλιακή ακτινοβολία.
- Σκόνη.** Η σκόνη στον πομπό ή στο δέκτη σήματος μειώνει την ευαισθησία. Σκουπίζετε τη σκόνη με απαλό πανί.

- Φώτα φθορισμού.** Η μετάδοση σημάτων ενδέχεται να απενεργοποιηθεί όταν υπάρχουν λάμπες φθορισμού στον χώρο. Σε αυτή την περίπτωση, επικοινωνήστε με τον τεχνικό εγκατάστασης.
- Άλλες συσκευές.** Εάν τα σήματα του τηλεχειριστηρίου θέτουν σε λειτουργία άλλες συσκευές, μετακινήστε τις άλλες συσκευές ή επικοινωνήστε με τον τεχνικό εγκατάστασης.
- Κουρτίνες.** Βεβαιωθείτε ότι το σήμα μεταξύ της μονάδας και του τηλεχειριστηρίου ΔΕΝ εμποδίζεται από κουρτίνες ή άλλα αντικείμενα.



ΕΙΔΟΠΟΙΗΣΗ

- ΜΗΝ ρίχνετε το τηλεχειριστήριο.
- ΜΗΝ αφήνετε το τηλεχειριστήριο να βραχεί.

2.2.1 Εξαρτήματα: Τηλεχειριστήριο

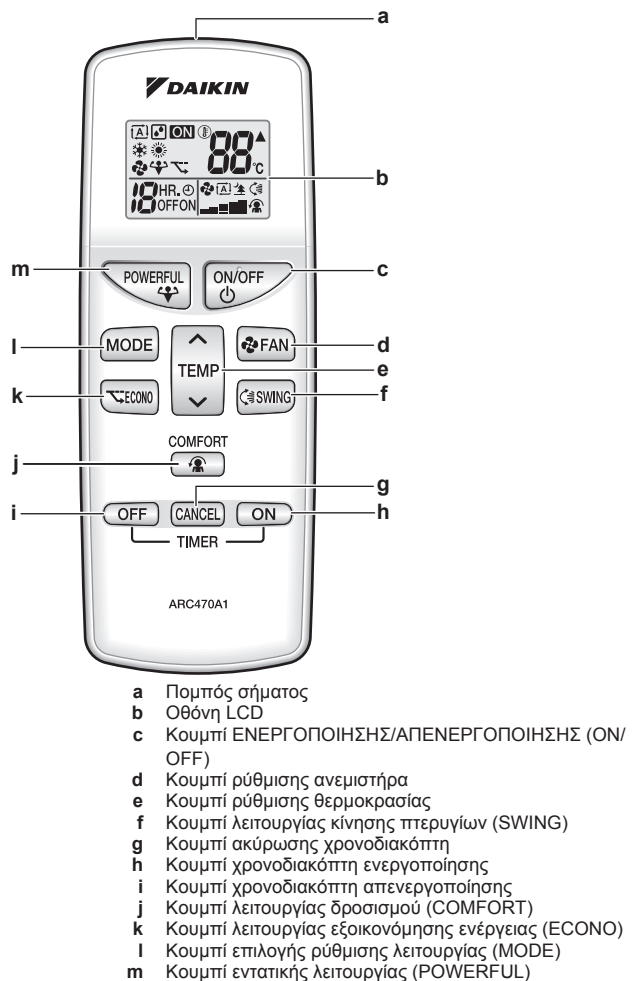

- a Πομπός σήματος
- b Οθόνη LCD
- c Κουμπί ΕΝΕΡΓΟΠΟΙΗΣΗΣ/ΑΠΕΝΕΡΓΟΠΟΙΗΣΗΣ (ON/OFF)
- d Κουμπί ρύθμισης ανεμιστήρα
- e Κουμπί ρύθμισης θερμοκρασίας
- f Κουμπί λειτουργίας κίνησης πτερυγίων (SWING)
- g Κουμπί ακύρωσης χρονοδιακόπτη
- h Κουμπί χρονοδιακόπτη ενεργοποίησης
- i Κουμπί χρονοδιακόπτη απενεργοποίησης
- j Κουμπί λειτουργίας δροσίσιμου (COMFORT)
- k Κουμπί λειτουργίας εξοικονόμησης ενέργειας (ECONO)
- l Κουμπί επιλογής ρύθμισης λειτουργίας (MODE)
- m Κουμπί εντατικής λειτουργίας (POWERFUL)

2.2.2 Κατάσταση: Οθόνη LCD τηλεχειριστηρίου

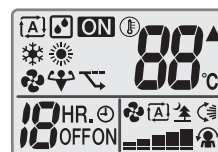

Εικονίδιο	Περιγραφή
	Ρύθμιση λειτουργίας = Αυτόματη
	Ρύθμιση λειτουργίας = Αφύγρανση
	Ρύθμιση λειτουργίας = Θέρμανση
	Ρύθμιση λειτουργίας = Ψύξη

3 Πριν από τη λειτουργία

Εικονίδιο	Περιγραφή
	Ρύθμιση λειτουργίας = Μόνο ανεμιστήρας
	Η λειτουργία Powerful είναι ενεργή
	Η λειτουργία Econo είναι ενεργή
	Η λειτουργία είναι ενεργή
	Η εσωτερική μονάδα λαβαίνει σήμα από το τηλεχειριστήριο
	Τρέχουσα ρύθμιση θερμοκρασίας
	Ταχύτητα ροής αέρα = Αυτόματη
	Ταχύτητα ροής αέρα = Αθόρυβη λειτουργία εσωτερικής μονάδας
	Ταχύτητα ροής αέρα = Υψηλή
	Ταχύτητα ροής αέρα = Μέτρια υψηλή
	Ταχύτητα ροής αέρα = Μέτρια
	Ταχύτητα ροής αέρα = Μέτρια χαμηλή
	Ταχύτητα ροής αέρα = Χαμηλή
	Η λειτουργία Comfort είναι ενεργή
	Η λειτουργία αυτόματης κατακόρυφης κίνησης (Swing) πτερυγίων είναι ενεργή
	Ο χρονοδιακόπτης ενεργοποίησης είναι ενεργός
	Ο χρονοδιακόπτης απενεργοποίησης είναι ενεργός

2.2.3 Για να λειτουργήσετε το τηλεχειριστήριο

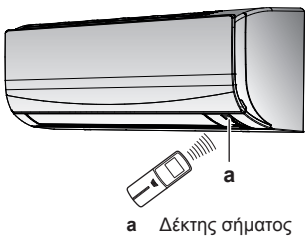

a Δέκτης σήματος

- 1 Στρέψτε τον πομπό σήματος προς τον δέκτη σήματος της εσωτερικής μονάδας (η μέγιστη απόσταση επικοινωνίας είναι 7 m).

Αποτέλεσμα: Μόλις η εσωτερική μονάδα λάβει σήμα από το χειριστήριο, θα ακούσετε έναν ήχο:

Ήχος	Περιγραφή
Μπιπ-μπιπ	Έναρξη λειτουργίας.
Μπιπ	Αλλαγές ρυθμίσεων.
Παρατεταμένο μπιπ	Τερματισμός λειτουργίας.

3 Πριν από τη λειτουργία

3.1 Για να στερεώσετε το τηλεχειριστήριο στον τοίχο

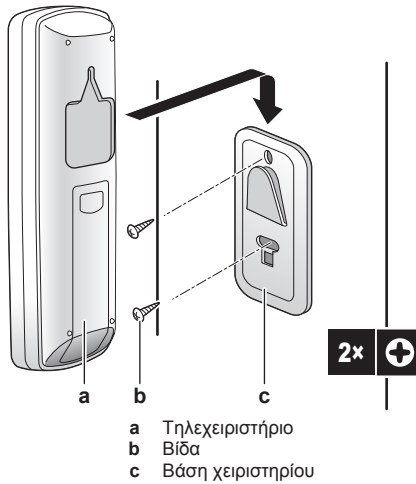

- 1 Επιλέξτε μια θέση απ' όπου τα σήματα φτάνουν στη μονάδα.
- 2 Συνδέστε τη βάση στον τοίχο ή σε άλλη παρόμοια θέση, με βίδες.
- 3 Τοποθετήστε το τηλεχειριστήριο στη βάση του τηλεχειριστηρίου.

3.2 Για να τοποθετήσετε τις μπαταρίες

Οι μπαταρίες διαρκούν περίπου 1 έτος.

- 1 Αφαιρέστε το πίσω κάλυμμα.
- 2 Τοποθετήστε και τις δύο μπαταρίες ταυτόχρονα.
- 3 Τοποθετήστε ξανά το πίσω κάλυμμα.

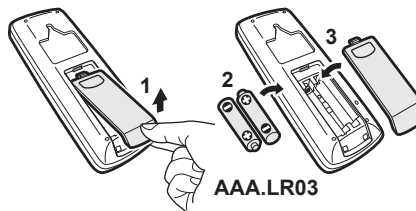

3.3 Για να ενεργοποιήσετε την παροχή ηλεκτρικού ρεύματος

- 1 Ενεργοποιήστε τον αυτόματο διακόπτη.

Αποτέλεσμα: Το πτερύγιο της εσωτερικής μονάδας ανοίγει και κλείνει για να οριστεί η θέση αναφοράς.

4 Λειτουργία

4.1 Εύρος λειτουργίας

Τρόπος λειτουργίας	Εύρος λειτουργίας
Ψύξη ^{(a)(b)}	<ul style="list-style-type: none"> Εξωτερική θερμοκρασία: -10~46°C Εσωτερική θερμοκρασία: 18~32°C Υγρασία εσωτερικού χώρου: ≤80%
Θέρμανση ^(a)	<ul style="list-style-type: none"> Εξωτερική θερμοκρασία: -15~24°C Εσωτερική θερμοκρασία: 10~30°C

Τρόπος λειτουργίας	Εύρος λειτουργίας
Ξήρανση ^(a)	<ul style="list-style-type: none"> Εξωτερική θερμοκρασία: -10~46°C Εσωτερική θερμοκρασία: 18~32°C Υγρασία εσωτερικού χώρου: ≤80%

Όταν λειτουργεί εκτός του εύρους λειτουργίας:

- (a) Μια διάταξη ασφαλείας μπορεί να διακόψει τη λειτουργία του συστήματος.
 (b) Στην εσωτερική μονάδα μπορεί να εκδηλωθεί συμπύκνωση και να στάξει νερό.

4.2 Πότε να χρησιμοποιείτε κάθε χαρακτηριστικό

Μπορείτε να χρησιμοποιήσετε τον ακόλουθο πίνακα για να καθορίσετε τα χαρακτηριστικά προς χρήση:

Χαρακτηριστικό	Εργασίες
Βασικά χαρακτηριστικά	
Ρυθμίσεις λειτουργίας και θερμοκρασία	<p>Για να ξεκινήσετε/τερματίσετε τη λειτουργία του συστήματος και να ρυθμίσετε τη θερμοκρασία:</p> <ul style="list-style-type: none"> Θέρμανση ή ψύξη χώρου. Εμφύσηση αέρα σε χώρο, χωρίς θέρμανση ή ψύξη. Μείωση της υγρασίας ενός χώρου. Στην Αυτόματη λειτουργία, επιλέξτε αυτόματα μια κατάλληλη θερμοκρασία και ρύθμιση λειτουργίας.
Κατεύθυνση ροής αέρα	Για να ρυθμίσετε την κατεύθυνση της ροής του αέρα (κίνηση ή σταθερή θέση).
Ταχύτητα ροής αέρα	Για να ρυθμίσετε την ποσότητα του αέρα που διοχετεύεται σε έναν χώρο. Για πιο αθόρυβη λειτουργία.
Προηγμένα χαρακτηριστικά	
Econo	Για να χρησιμοποιείτε το σύστημα ενώ χρησιμοποιείτε, ταυτόχρονα, και άλλες συσκευές που καταναλώνουν ηλεκτρικό ρεύμα. Για εξοικονόμηση ενέργειας.
Comfort	Για την παροχή ροής αέρα δροσισμού που ΔΕΝ έρχεται σε άμεση επαφή με τα άτομα.
Powerful	Για να ψύξετε ή να θερμάνετε το χώρο γρήγορα.
Χρονοδιακόπτης ενεργοποίησης + Χρονοδιακόπτης απενεργοποίησης	Για να ΕΝΕΡΓΟΠΟΙΗΣΕΤΕ ή να ΑΠΕΝΕΡΓΟΠΟΙΗΣΕΤΕ το σύστημα αυτόματα.

4.3 Μέθοδος λειτουργίας και σημείο ρύθμισης θερμοκρασίας

Πότε. Ρυθμίστε τη μέθοδο λειτουργίας του συστήματος και ορίστε τη θερμοκρασία όταν θέλετε να:

- Θερμάνετε ή να ψύξετε έναν χώρο
- Εμφυσηθείτε αέρα σε έναν χώρο χωρίς θέρμανση ή ψύξη
- Μειώσετε την υγρασία σε έναν χώρο

Τί. Το σύστημα λειτουργεί διαφορετικά, ανάλογα με την επιλογή του χρήστη.

Ρύθμιση	Περιγραφή
Αυτόματη	Το σύστημα ψύχει ή θερμαίνει έναν χώρο στο σημείο ρύθμισης θερμοκρασίας. Πραγματοποιεί αυτόματη εναλλαγή μεταξύ λειτουργίας ψύξης και θέρμανσης, αν χρειάζεται.
Αφύγρυνση	Το σύστημα μειώνει την υγρασία σε έναν χώρο χωρίς να μεταβάλλει τη θερμοκρασία.
Θέρμανση	Το σύστημα θερμαίνει έναν χώρο στο σημείο ρύθμισης θερμοκρασίας.
Ψύξη	Το σύστημα ψύχει έναν χώρο στο σημείο ρύθμισης θερμοκρασίας.
Ανεμιστήρας	Το σύστημα ελέγχει μόνο τη ροή αέρα (ταχύτητα ροής αέρα και διεύθυνση ροής αέρα). Το σύστημα ΔΕΝ ελέγχει τη θερμοκρασία.

Επιπρόσθετες πληροφορίες:

- Εξωτερική θερμοκρασία.** Η επίδραση ψύξης ή θέρμανσης του συστήματος μειώνεται όταν η εξωτερική θερμοκρασία είναι πολύ υψηλή ή πολύ χαμηλή.
- Λειτουργία απόψυξης.** Κατά τη διάρκεια της λειτουργίας θέρμανσης, μπορεί να εμφανιστεί πάγος στην εξωτερική μονάδα και μείωση της θερμαντικής ισχύος. Σε αυτήν την περίπτωση, το σύστημα μεταβαίνει αυτόματα σε λειτουργία απόψυξης για να απομακρύνει τον πάγο. Κατά τη διάρκεια της λειτουργίας απόψυξης, ΔΕΝ εξέρχεται ζεστός αέρας από την εσωτερική μονάδα.

4.3.1 Για να ξεκινήσετε/τερματίσετε τη λειτουργία και να ρυθμίσετε τη θερμοκρασία

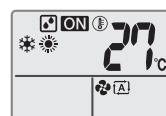

ON: Η μονάδα λειτουργεί.

: Ρύθμιση λειτουργίας = Αυτόματη

: Ρύθμιση λειτουργίας = Αφύγρυνση

: Ρύθμιση λειτουργίας = Θέρμανση

: Ρύθμιση λειτουργίας = Ψύξη

: Ρύθμιση λειτουργίας = Μόνο ανεμιστήρας

27°C: Εμφανίζει τη ρυθμισμένη θερμοκρασία.

- 1 Πατήστε το κουμπί μία ή περισσότερες φορές για να επιλέξετε τη μέθοδο λειτουργίας.

Αποτέλεσμα: Η μέθοδος λειτουργίας ορίζεται με την ακόλουθη σειρά:



- 2 Πατήστε το κουμπί για να **ξεκινήσει** η λειτουργία.

Αποτέλεσμα: Στην οθόνη LCD εμφανίζεται η ένδειξη **ON**.

Αποτέλεσμα: Ανάβει η ενδεικτική λυχνία λειτουργίας.

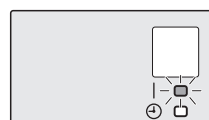

4 Λειτουργία

- 3 Πατήστε το \vee ή το \wedge στο κουμπί  μία ή περισσότερες φορές για να μειώσετε ή να αυξήσετε τη **θερμοκρασία**.

Σημείωση: Όταν χρησιμοποιείται η λειτουργία αφύγρυνση ή μόνο ανεμιστήρας, δεν μπορείτε να ρυθμίσετε τη θερμοκρασία.

- 4 Πατήστε το κουμπί  για να **σταματήσει** η λειτουργία.

Αποτέλεσμα: Η ένδειξη **ON** εξαφανίζεται από την οθόνη LCD.



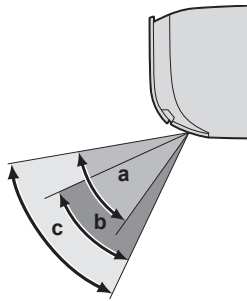



Αποτέλεσμα: Η ενδεικτική λυχνία λειτουργίας σβήνει.



- a Εύρος κίνησης πτερυγίου σε λειτουργία ψύξης ή αφύγρυνσης
b Εύρος κίνησης πτερυγίου σε λειτουργία θέρμανσης
c Εύρος κίνησης πτερυγίου σε λειτουργία μόνο ανεμιστήρα

4.3.2 Ταχύτητα ροής αέρα

- 1 Πατήστε το κουμπί  για να επιλέξετε:

	5 επίπεδα ταχύτητας ροής αέρα, από «  » έως «  »
	Αυτόματη λειτουργία
	Αθόρυβη λειτουργία εσωτερικής μονάδας. Όταν η ροή του αέρα έχει ρυθμιστεί σε «  », ο θόρυβος από τη λειτουργία της μονάδας θα μειώνεται.

Σημείωση: Όταν χρησιμοποιείται η λειτουργία **Αφύγρυνση** ή **Μόνο ανεμιστήρας**, ΔΕΝ μπορείτε να ρυθμίσετε την ταχύτητα ροής του αέρα.

Για να ρυθμίσετε την ταχύτητα ροής του αέρα

- 1 Πατήστε το κουμπί  για να αλλάξετε τη ρύθμιση ροής αέρα με την ακόλουθη σειρά.



4.3.3 Κατεύθυνση ροής αέρα

Πότε. Ρυθμίστε την κατεύθυνση της ροής του αέρα σύμφωνα με τις προτιμήσεις σας.

Τί. Το σύστημα κατευθύνει τη ροή του αέρα διαφορετικά, ανάλογα με την επιλογή του χρήστη (κίνηση ή σταθερή θέση). Αυτό το κάνει μετακινώντας τις κατακόρυφες λεπίδες.

Ρύθμιση	Κατεύθυνση ροής αέρα
 Κατακόρυφη αυτόματη κίνηση	Μετακινείται πάνω και κάτω.
[—]	Παραμένει σε σταθερή θέση.

ΠΡΟΣΟΧΗ

- Να χρησιμοποιείτε ΠΑΝΤΑ τηλεχειριστήριο για να ρυθμίσετε τη γωνία του πτερυγίου. Αν εξαναγκάσετε το πτερύγιο να αλλάξει θέση ενώ κινείται, ο μηχανισμός θα σπάσει.
- Να προσέχετε κατά τη ρύθμιση των περσιδών. Στο εσωτερικό της εξόδου αέρα, υπάρχει ανεμιστήρας που περιστρέφεται με υψηλή ταχύτητα.

Σημείωση: Το εύρος κίνησης του πτερυγίου ποικίλλει ανάλογα με τη μέθοδο λειτουργίας. Το πτερύγιο θα σταματάει στην πάνω θέση όταν η ταχύτητα ροής του αέρα αλλάζει σε χαμηλή, κατά τη διάρκεια της ρύθμισης κίνησης πάνω κάτω.

Για να ρυθμίσετε την κατεύθυνση ροής του αέρα

- 1 Για να χρησιμοποιήσετε την αυτόματη κίνηση, πατήστε το κουμπί .

Αποτέλεσμα: Στην οθόνη LCD θα εμφανιστεί η ένδειξη .

Αποτέλεσμα: Το πτερύγιο (οριζόντια λεπίδα) θα αρχίσει να κινείται.

- 2 Για να χρησιμοποιήσετε τη σταθερή θέση, πατήστε το κουμπί  μόλις το πτερύγιο φτάσει στην επιθυμητή θέση.

Αποτέλεσμα: Η ένδειξη  εξαφανίζεται από την οθόνη LCD.

Για να ρυθμίσετε τις περσίδες (κατακόρυφες λεπίδες)

- 1 Πιάστε 1 ή και τις δύο λαβές και μετακινήστε τις περσίδες.

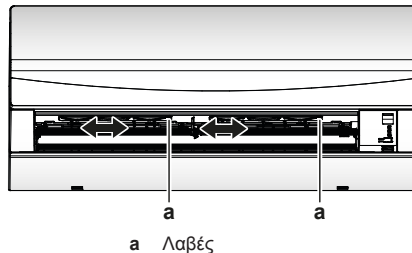

a Λαβές

ΠΛΗΡΟΦΟΡΙΕΣ

Εάν η μονάδα έχει εγκατασταθεί σε γωνία δωματίου, οι περσίδες πρέπει να στρέφονται έτσι ώστε να κατευθύνουν τη ροή του αέρα μακριά από τον τοίχο. Η απόδοση μειώνεται όταν υπάρχει τοίχος που εμποδίζει τη ροή του αέρα.

4.3.4 Λειτουργία ροής αέρα Comfort

Αυτό το χαρακτηριστικό μπορεί να χρησιμοποιηθεί σε λειτουργία **Θέρμανσης** ή **Ψύξης**. Προσφέρει ένα ευχάριστο ρεύμα αέρα που ΔΕΝ έρχεται σε επαφή με τα άτομα.

Για να ξεκινήσετε/τερματίσετε τη λειτουργία ροής αέρα Comfort

ΠΛΗΡΟΦΟΡΙΕΣ

ΔΕΝ είναι δυνατή η ταυτόχρονη χρήση των λειτουργιών ροής αέρα Powerful και Comfort. Η λειτουργία που επιλέγεται τελευταία θα έχει προτεραιότητα. Όταν επιλέγεται η ανώτερη ή η κατώτερη κατεύθυνση ροής αέρα, η λειτουργία Comfort θα ακυρώνεται.

- 1 Πατήστε το κουμπί  για εκκίνηση.

Αποτέλεσμα: Η θέση του πτερυγίου θα αλλάξει, στην οθόνη LCD θα εμφανιστεί η ένδειξη  και η ταχύτητα ροής του αέρα θα ρυθμιστεί σε αυτόματη.

Τρόπος λειτουργίας	Θέση πτερυγίου...
Ψύξη/Αφύγρυνση	Πάνω
Θέρμανση	Κάτω

COMFORT

2 Πατήστε το κουμπί  για τερματισμό.

Αποτέλεσμα: Το πτερύγιο θα επιστρέψει στη θέση που είχε πριν από τη εφαρμογή της λειτουργίας ροής αέρα Comfort· η ένδειξη  εξαφανίζεται από την οθόνη LCD.

4.3.5 Λειτουργία Powerful

Αυτή η λειτουργία μεγιστοποιεί γρήγορα τα αποτελέσματα ψύξης/θέρμανση σε οποιαδήποτε μέθοδο λειτουργίας. Μπορείτε να επιτύχετε τη μέγιστη απόδοση.

Για να ξεκινήσετε/τερματίσετε τη λειτουργία Powerful

1 Πατήστε το κουμπί  για εκκίνηση.

Αποτέλεσμα: Στην οθόνη LCD εμφανίζεται η ένδειξη . Η λειτουργία Powerful διατηρείται για 20 λεπτά· μετά από αυτό το διάστημα χρόνου, η λειτουργία επιστρέφει στη μέθοδο που είχε οριστεί νωρίτερα.

Τρόπος λειτουργίας	Ταχύτητα ροής αέρα
Ψύξη/Θέρμανση/Αυτόματη	<ul style="list-style-type: none"> Για να μεγιστοποιηθεί το αποτέλεσμα ψύξης/θέρμανσης, αυξάνεται η ισχύς της εξωτερικής μονάδας. Η ταχύτητα ροής του αέρα είναι σταθερή στη μέγιστη ρύθμιση. <p>ΔΕΝ είναι δυνατή η αλλαγή των ρυθμίσεων θερμοκρασίας και ροής αέρα.</p>
Αφύγρυνση	<ul style="list-style-type: none"> Η ρύθμιση θερμοκρασίας μειώνεται κατά 2,5°C. Η ταχύτητα της ροής αέρα αυξάνεται ελαφρά.
Μόνο ανεμιστήρας	Η ταχύτητα ροής του αέρα είναι σταθερή στη μέγιστη ρύθμιση.

2 Πατήστε το κουμπί  για τερματισμό.

Αποτέλεσμα: Η ένδειξη  εξαφανίζεται από την οθόνη LCD.



ΠΛΗΡΟΦΟΡΙΕΣ

Η λειτουργία Powerful ΔΕΝ μπορεί να χρησιμοποιηθεί ταυτόχρονα με τις λειτουργίες Econo και Comfort. Η λειτουργία που επιλέγεται τελευταία θα έχει προτεραιότητα.

Η λειτουργία Powerful ΔΕΝ αυξάνει την ισχύ της μονάδας, εάν η μονάδα λειτουργεί ήδη στη μέγιστη ισχύ.

4.3.6 Λειτουργία Econo

Πρόκειται για χαρακτηριστικό που ενεργοποιεί τη λειτουργία εξοικονόμησης ενέργειας περιορίζοντας τη μέγιστη τιμή κατανάλωσης ηλεκτρικού ρεύματος. Αυτή η λειτουργία είναι χρήσιμη όταν απαιτείται προσοχή για να μην πέσει ο ασφαλειοδιακόπτης όταν το προϊόν λειτουργεί μαζί με άλλες συσκευές.

Για να ξεκινήσετε/τερματίσετε τη λειτουργία Econo

1 Πατήστε το κουμπί  για εκκίνηση.

Αποτέλεσμα: Στην οθόνη LCD εμφανίζεται η ένδειξη .

2 Πατήστε το κουμπί  για τερματισμό.

Αποτέλεσμα: Η ένδειξη  εξαφανίζεται από την οθόνη LCD.

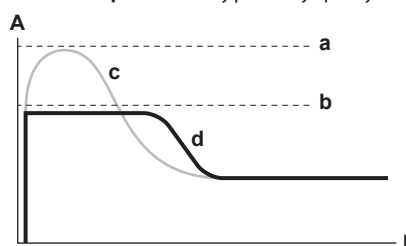

- A** Ροή ρεύματος και κατανάλωση ισχύος
B Χρόνος
a Μέγιστη τιμή σε κανονική λειτουργία
b Μέγιστη τιμή σε λειτουργία Econo
c Κανονική λειτουργία
d Λειτουργία Econo

- Το διάγραμμα μπορεί να χρησιμοποιηθεί μόνο ως παράδειγμα.
- Η μέγιστη ροή ρεύματος και η μέγιστη κατανάλωση ισχύος του κλιματιστικού στη λειτουργία Econo ποικίλλει, ανάλογα με τη συνδεδεμένη εξωτερική μονάδα.



ΠΛΗΡΟΦΟΡΙΕΣ

- Οι λειτουργίες Powerful και Econo ΔΕΝ μπορούν να χρησιμοποιηθούν ταυτόχρονα. Η λειτουργία που επιλέγεται τελευταία θα έχει προτεραιότητα.
- Η λειτουργία Econo μειώνει την κατανάλωση ενέργειας της εξωτερικής μονάδας, περιορίζοντας την ταχύτητα περιστροφής του συμπιεστή. Εάν η κατανάλωση ισχύος είναι ήδη χαμηλή, η λειτουργία Econo ΔΕΝ θα μειώσει περαιτέρω την κατανάλωση ισχύος.

4.3.7 Λειτουργία χρονοδιακόπτη ΕΝΕΡΓΟΠΟΙΗΣΗΣ/ΑΠΕΝΕΡΓΟΠΟΙΗΣΗΣ

Οι λειτουργίες του χρονοδιακόπτη είναι χρήσιμες για την αυτόματη ενεργοποίηση/απενεργοποίηση του κλιματιστικού το βράδυ ή το πρωί. Μπορείτε επίσης να χρησιμοποιήσετε τις λειτουργίες χρονοδιακόπτη ΑΠΕΝΕΡΓΟΠΟΙΗΣΗΣ και ΕΝΕΡΓΟΠΟΙΗΣΗΣ σε συνδυασμό μεταξύ τους.

Για να ξεκινήσετε/τερματίσετε τη λειτουργία χρονοδιακόπτη ΕΝΕΡΓΟΠΟΙΗΣΗΣ

1 Πατήστε το κουμπί  για να ξεκινήσετε.

Αποτέλεσμα: Εμφανίζεται η ένδειξη  ON στην οθόνη LCD και ανάβει η ενδεικτική λυχνία του χρονοδιακόπτη.



ΠΛΗΡΟΦΟΡΙΕΣ

Κάθε φορά που πατάτε το κουμπί , η ρύθμιση χρόνου προχωράει κατά 1 ώρα. Ο χρονοδιακόπτης μπορεί να ρυθμιστεί από 1 έως 12 ώρες.

2 Πατήστε το κουμπί  για τερματισμό.

Αποτέλεσμα: Η ένδειξη  ON εξαφανίζεται από την οθόνη LCD και η ενδεικτική λυχνία του χρονοδιακόπτη σβήνει.



ΠΛΗΡΟΦΟΡΙΕΣ

Προγραμματίστε ξανά τον χρονοδιακόπτη στις ακόλουθες περιπτώσεις:

- Η μονάδα έχει απενεργοποιηθεί από ασφαλειοδιακόπτη.
- Διακοπή ηλεκτρικού ρεύματος.
- Μετά από την αντικατάσταση των μπαταριών στο τηλεχειριστήριο.

5 Εξοικονόμηση ενέργειας και βέλτιστη λειτουργία

Για να ξεκινήσετε/τερματίσετε τη λειτουργία χρονοδιακόπτη ΑΠΕΝΕΡΓΟΠΟΙΗΣΗΣ

- 1 Πατήστε το κουμπί  για να ξεκινήσετε.

Αποτέλεσμα: Εμφανίζεται η ένδειξη  στην οθόνη LCD και ανάβει η ενδεικτική λυχνία του χρονοδιακόπτη.

ΠΛΗΡΟΦΟΡΙΕΣ

Κάθε φορά που πατάτε το κουμπί , η ρύθμιση χρόνου προχωράει κατά 1 ώρα. Ο χρονοδιακόπτης μπορεί να ρυθμιστεί από 1 έως 9 ώρες.

- 2 Πατήστε το κουμπί  για τερματισμό.

Αποτέλεσμα: Η ένδειξη  εξαφανίζεται από την οθόνη LCD και η ενδεικτική λυχνία του χρονοδιακόπτη σβήνει.

ΠΛΗΡΟΦΟΡΙΕΣ

Όταν ρυθμίζετε τον χρονοδιακόπτη ΕΝΕΡΓΟΠΟΙΗΣΗΣ/ ΑΠΕΝΕΡΓΟΠΟΙΗΣΗΣ, η ρύθμιση χρόνου αποθηκεύεται στη μνήμη. Η μνήμη μηδενίζεται όταν ο χρήστης αντικαθιστά τις μπαταρίες του τηλεχειριστηρίου.

Χρήση νυχτερινής λειτουργίας σε συνδυασμό με τον χρονοδιακόπτη ΑΠΕΝΕΡΓΟΠΟΙΗΣΗΣ

Το κλιματιστικό προσαρμόζει αυτόματα τη ρύθμιση της θερμοκρασίας (0,5°C προς τα πάνω σε ψύξη, 2,0°C προς τα κάτω σε θέρμανση) ώστε να αποτρέπει την υπερβολική ψύξη/θέρμανση και να διασφαλίσει άνετη θερμοκρασία για τον ύπνο.

Για να χρησιμοποιήσετε συνδυαστικά το χρονοδιακόπτη ενεργοποίησης και το χρονοδιακόπτη απενεργοποίησης

- 1 Για να ρυθμίσετε τους χρονοδιακόπτες, ανατρέξτε στις ενότητες "Για να ξεκινήσετε/τερματίσετε τη λειτουργία χρονοδιακόπτη ΕΝΕΡΓΟΠΟΙΗΣΗΣ" στη σελίδα 7 και "Για να ξεκινήσετε/τερματίσετε τη λειτουργία χρονοδιακόπτη ΑΠΕΝΕΡΓΟΠΟΙΗΣΗΣ" στη σελίδα 8.

Αποτέλεσμα: Στην οθόνη LCD εμφανίζονται οι ενδείξεις **ON** και **OFF**.

- 2 Παράδειγμα του τι εμφανίζεται στην οθόνη LCD όταν

συνδυάζετε τους 2 χρονοδιακόπτες: 

5 Εξοικονόμηση ενέργειας και βέλτιστη λειτουργία

ΠΛΗΡΟΦΟΡΙΕΣ

- Η μονάδα καταναλώνει ηλεκτρικό ρεύμα ακόμα και όταν είναι απενεργοποιημένη.
- Κατά την επαναφορά του ηλεκτρικού ρεύματος μετά από διακοπή, θα ξεκινάει πάλι η λειτουργία που είχε επιλεγεί νωρίτερα.

ΠΡΟΣΟΧΗ

ΠΟΤΕ μην εκθέτετε άμεσα μικρά παιδιά, φυτά ή ζώα στη ροή του αέρα.

ΠΡΟΕΙΔΟΠΟΙΗΣΗ

ΜΗΝ τοποθετείτε αντικείμενα κάτω από την εσωτερική ή/ και την εξωτερική μονάδα τα οποία ενδέχεται να βραχούν. Αυτό ενδέχεται να οδηγήσει σε συμπύκνωση στην κύρια μονάδα ή στους σωλήνες ψυκτικού, ρύπους στο φίλτρο αέρα ή φράξιμο του σωλήνα αποστράγγισης, τα οποία μπορεί να προκαλέσουν διαρροή σταγόνων. Αυτό θα έχει αποτέλεσμα τη ρύπανση ή τη φθορά του αντικειμένου το οποίο βρίσκεται κάτω από τη μονάδα.

ΕΙΔΟΠΟΙΗΣΗ

ΜΗΝ χρησιμοποιείτε το σύστημα για άλλους σκοπούς. Προκειμένου να αποφύγετε τη μείωση της ποιότητας, ΜΗΝ χρησιμοποιείτε τη μονάδα για ψύξη οργάνων ακριβείας, φαγητού, φυτών, ζώων ή έργων τέχνης.

ΠΡΟΣΟΧΗ

ΜΗΝ λειτουργείτε το σύστημα όταν χρησιμοποιείτε εντομοκτόνα τύπου υποκαπνισμού χώρου. Τα χημικά θα μπορούσαν να συγκεντρωθούν στη μονάδα και να θέσουν σε κίνδυνο την υγεία όσων είναι υπερευαίσθητοι στα χημικά.

ΠΡΟΕΙΔΟΠΟΙΗΣΗ

ΜΗΝ τοποθετείτε δίπλα στο κλιματιστικό φιάλες με εύφλεκτα υγρά και ΜΗΝ χρησιμοποιείτε σπρέι. Αυτό μπορεί να προκαλέσει πυρκαγιά.

Τηρείτε τις παρακάτω προφυλάξεις για να βεβαιωθείτε ότι το σύστημα λειτουργεί σωστά.

- Αποφύγετε την άμεση ηλιακή ακτινοβολία στον χώρο κατά τη διάρκεια της λειτουργίας ψύξης κλείνοντας τις κουρτίνες ή τα παντζούρια.
- Αερίζετε συχνά. Η παρατεταμένη χρήση απαιτεί ειδική προσοχή στον αερισμό.
- Κρατάτε τις πόρτες και τα παράθυρα κλειστά. Αν οι πόρτες και τα παράθυρα παραμένουν ανοικτά, ο αέρας του δωματίου φεύγει έξω και μειώνεται το αποτέλεσμα ψύξης ή θέρμανσης.
- ΜΗΝ ψύχετε ή θερμαίνετε υπερβολικά το χώρο. Για την εξοικονόμηση ενέργειας, διατηρήστε τη ρύθμιση θερμοκρασίας σε μέτριο επίπεδο.
- ΠΟΤΕ μην τοποθετείτε αντικείμενα κοντά στην είσοδο ή την έξοδο αέρα της μονάδας. Κάτι τέτοιο μπορεί να προκαλέσει μειωμένη απόδοση θέρμανσης/ψύξης ή διακοπή της λειτουργίας.
- Να κλείνετε τον γενικό διακόπτη τροφοδοσίας όταν ΔΕΝ χρησιμοποιείτε τη μονάδα για μεγάλα χρονικά διαστήματα. Όταν ο γενικός διακόπτης τροφοδοσίας είναι ανοικτός, η μονάδα καταναλώνει ηλεκτρικό ρεύμα. Προτού επαναλειτουργήσετε τη μονάδα, ανοίξτε τον διακόπτη παροχής ρεύματος 6 ώρες πριν από τη λειτουργία για να εξασφαλίσετε ομαλή λειτουργία.
- Ενδέχεται να παρατηρηθεί συμπύκνωση αν η σχετική υγρασία είναι πάνω από 80% ή είναι μπλοκαρισμένη η έξοδος της λεκάνης αποστράγγισης.
- Ρυθμίστε τη θερμοκρασία δωματίου σωστά για άνετο περιβάλλον. Αποφύγετε την υπερβολική θέρμανση ή ψύξη. Λάβετε υπόψη σας ότι ίσως απαιτηθεί χρόνος έως ότου η θερμοκρασία δωματίου φτάσει στο επιθυμητό επίπεδο. Εξετάστε το ενδεχόμενο ρύθμισης των επιλογών χρονοδιακόπτη.
- Προσαρμόστε την κατεύθυνση ροής του αέρα για αποτροπή συσσώρευσης κρύου αέρα στο έδαφος ή θερμού στην οροφή. (Επάνω κατά την λειτουργία ψύξης ή αφύγρανσης προς την οροφή, και κάτω κατά την θέρμανση.)
- Αποφύγετε την διοχέτευση της ροής αέρα απευθείας επάνω στα άτομα που βρίσκονται στον χώρο.

- Να λειτουργείτε το σύστημα εντός του συνιστώμενου εύρους τιμών θερμοκρασίας (26~28°C για την ψύξη και 20~24°C για τη θέρμανση), προκειμένου να εξοικονομείτε ενέργεια.

6 Συντήρηση και σέρβις

6.1 Επισκόπηση: Συντήρηση και σέρβις

Ο τεχνικός εγκατάστασης θα πρέπει να διενεργεί ετήσια συντήρηση.

Σχετικά με το ψυκτικό μέσο

Αυτό το προϊόν περιέχει φθοριοϋα αέρια του θερμοκηπίου. ΜΗΝ εκλύετε αέρια στην ατμόσφαιρα.

Τύπος ψυκτικού: R32

Δυναμικό πλανητικής υπερθέρμανσης (GWP): 675



ΕΙΔΟΠΟΙΗΣΗ

Στην Ευρώπη, η **εκπομπή αερίων θερμοκηπίου** της συνολικής πλήρωσης ψυκτικού στο σύστημα (που εκφράζεται ως ισοδύναμο τόνων CO₂) χρησιμοποιείται για να καθοριστούν τα διαστήματα συντήρησης. Εφαρμόστε την ισχύουσα νομοθεσία.

Η συνάρτηση για τον υπολογισμό των εκπομπών αερίων θερμοκηπίου: Τιμή GWP του ψυκτικού μέσου × Συνολική πλήρωση ψυκτικού [σε kg] / 1000

Επικοινωνήστε με τον τεχνικό εγκατάστασής σας για περισσότερες πληροφορίες.



ΠΡΟΕΙΔΟΠΟΙΗΣΗ

Το ψυκτικό μέσο στη μονάδα είναι ήπια εύφλεκτο, αλλά, υπό κανονικές συνθήκες, ΔΕΝ διαρρέει. Εάν το ψυκτικό διαρρεύσει στο δωμάτιο και έλθει σε επαφή με φλόγα από καυστήρα, θερμαντικό σώμα ή κουζίνα, ενδέχεται να προκληθεί πυρκαγιά ή να σχηματιστεί επιβλαβές αέριο.

Θέστε εκτός λειτουργίας οποιοσδήποτε εύφλεκτος συσκευές θέρμανσης, αερίστε το χώρο και επικοινωνήστε με τον αντιπρόσωπο από τον οποίο αγοράσατε τη μονάδα.

ΜΗΝ χρησιμοποιήσετε τη μονάδα ώσπου ένας τεχνικός επιβεβαιώσει ότι το σημείο από το οποίο διέρρευσε το ψυκτικό μέσο έχει επισκευαστεί.



ΠΡΟΕΙΔΟΠΟΙΗΣΗ

- ΜΗΝ δοκιμάσετε να διατρήσετε ή να κάψετε εξαρτήματα του κύκλου ψυκτικού.
- ΜΗΝ χρησιμοποιείτε υλικά καθαρισμού ή μέσα επιτάχυνσης της διαδικασίας απόψυξης άλλα από αυτά που συνιστά ο κατασκευαστής.
- Να θυμάστε ότι το ψυκτικό στο εσωτερικό του συστήματος είναι άοσμο.



ΠΡΟΕΙΔΟΠΟΙΗΣΗ

Η συσκευή θα τοποθετηθεί σε χώρο χωρίς πηγές ανάφλεξης διαρκούς λειτουργίας (παράδειγμα: γυμνές φλόγες, λειτουργούσα συσκευή αερίου ή λειτουργούσα ηλεκτρική θερμάστρα).



ΕΙΔΟΠΟΙΗΣΗ

Η συντήρηση ΠΡΕΠΕΙ να γίνεται από εξουσιοδοτημένο τεχνικό εγκατάστασης ή τεχνικό σέρβις.

Συνιστούμε την πραγματοποίηση συντήρησης τουλάχιστον μία φορά το χρόνο. Παρόλα αυτά, η ισχύουσα νομοθεσία μπορεί να απαιτεί συχνότερη συντήρηση.



ΚΙΝΔΥΝΟΣ: ΚΙΝΔΥΝΟΣ ΗΛΕΚΤΡΟΠΛΗΞΙΑΣ

Για να καθαρίσετε την κλιματιστική μονάδα ή το φίλτρο αέρα, βεβαιωθείτε ότι έχετε διακόψει προηγουμένως τη λειτουργία και έχετε κλείσει κάθε ηλεκτρική παροχή. Σε αντίθετη περίπτωση ενδέχεται να προκληθεί ηλεκτροπληξία και τραυματισμός.



ΠΡΟΕΙΔΟΠΟΙΗΣΗ

Για την αποτροπή ηλεκτροπληξίας ή πυρκαγιάς:

- ΜΗΝ βρέχετε τη μονάδα.
- ΜΗΝ χειρίζεστε τη μονάδα με βρεγμένα χέρια.
- ΜΗΝ τοποθετείτε αντικείμενα που περιέχουν νερό επάνω στη μονάδα.



ΠΡΟΣΟΧΗ

Μετά από μακροχρόνια χρήση, ελέγξτε το στήριγμα και το πλαίσιο της μονάδας για τυχόν φθορές. Αν υπάρχει φθορά, η μονάδα μπορεί να πέσει και να προκαλέσει τραυματισμούς.



ΠΡΟΣΟΧΗ

ΜΗΝ αγγίζετε τα πτερύγια του εναλλάκτη θερμότητας. Τα πτερύγια αυτά είναι αιχμηρά και μπορούν να προκαλέσουν τραυματισμούς.



ΠΡΟΕΙΔΟΠΟΙΗΣΗ

Προσέχετε με τις σκάλες όταν εργάζεστε σε υψηλά σημεία.

6.2 Για να καθαρίσετε την εσωτερική μονάδα και το τηλεχειριστήριο



ΕΙΔΟΠΟΙΗΣΗ

- ΜΗΝ χρησιμοποιείτε βενζίνη, βενζόλιο, λεπτή σκόνη στίλβωσης ή υγρό εντομοκτόνο. **Πιθανή συνέπεια:** Αποχρωματισμός και παραμόρφωση.
- ΜΗΝ χρησιμοποιείτε νερό ή αέρα με θερμοκρασία 40°C ή υψηλότερη. **Πιθανή συνέπεια:** Αποχρωματισμός και παραμόρφωση.
- ΜΗΝ χρησιμοποιείτε στιλβωτικά υγρά.
- ΜΗΝ χρησιμοποιείτε βούρτσα για τρίψιμο. **Πιθανή συνέπεια:** Προκαλείται αποκόλληση της τελικής επιφάνειας.



ΚΙΝΔΥΝΟΣ: ΚΙΝΔΥΝΟΣ ΗΛΕΚΤΡΟΠΛΗΞΙΑΣ

Πριν τον καθαρισμό, βεβαιωθείτε ότι έχετε σταματήσει τη λειτουργία, έχετε κλείσει το διακόπτη ή αποσυνδέσει το καλώδιο ηλεκτρικής παροχής. Σε αντίθετη περίπτωση, ενδέχεται να προκληθεί ηλεκτροπληξία και τραυματισμός.

- 1 Καθαρίστε με ένα μαλακό ύφασμα. Εάν είναι δύσκολο να αφαιρέσετε τους λεκέδες, χρησιμοποιήστε νερό ή ουδέτερο απορρυπαντικό.

6.3 Για να καθαρίσετε την πρόσοψη

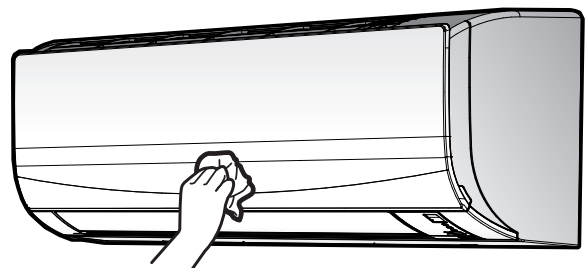

7 Αντιμετώπιση προβλημάτων

- 1 Καθαρίστε με ένα μαλακό ύφασμα. Εάν είναι δύσκολο να αφαιρέσετε τους λεκέδες, χρησιμοποιήστε νερό ή ουδέτερο απορρυπαντικό.

6.4 Σχετικά με το φίλτρο αέρα

Η λειτουργία της μονάδας με βρόμικα φίλτρα συνεπάγεται ότι το φίλτρο:

- ΔΕΝ ΜΠΟΡΕΙ να εξουδετερώσει τις οσμές στον αέρα,
- ΔΕΝ ΜΠΟΡΕΙ να καθαρίσει τον αέρα,
- ατελή θέρμανση/ψύξη,
- δημιουργία οσμής.

6.5 Για να καθαρίσετε τα φίλτρα αέρα

- 1 Ανοίξτε την πρόσοψη.

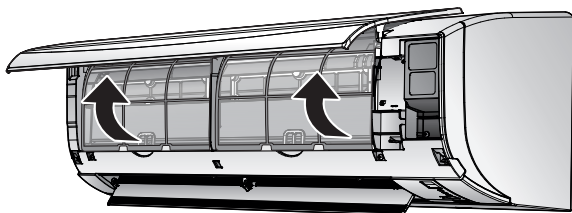

- 2 Σπρώξτε τη γλωττίδα στο κέντρο κάθε φίλτρου αέρα και, στη συνέχεια, τραβήξτε το προς τα κάτω.
- 3 Τραβήξτε έξω τα φίλτρα αέρα.

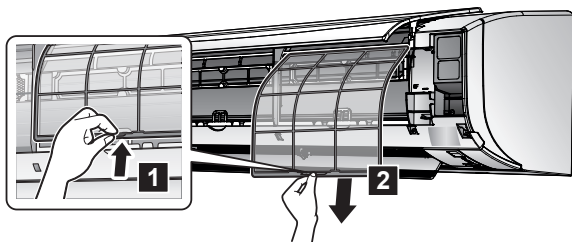

- 4 Καθαρίστε ή αντικαταστήστε όλα τα φίλτρα.
- 5 Πλύνετε τα φίλτρα αέρα με νερό ή καθαρίστε τα με ηλεκτρική σκούπα.

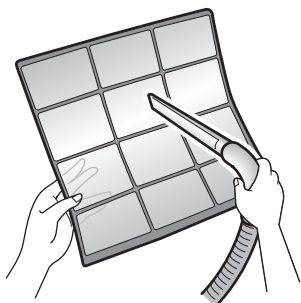

- 6 Βουτήξτε σε χλιαρό νερό για 10 έως 15 δευτερόλεπτα περίπου.



- 7 Τοποθετήστε τα φίλτρα αέρα πίσω στην αρχική τους θέση.
- 8 Κλείστε την πρόσοψη σπρώχνοντας τις προεξοχές του φίλτρου στις εσοχές, σε 3 θέσεις (αριστερά, δεξιά, μέση).

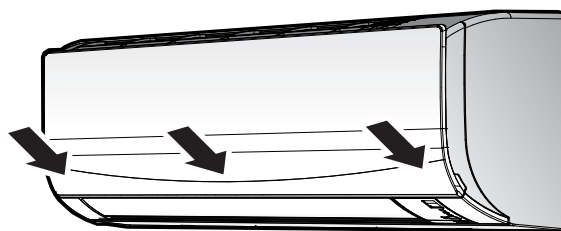

ΠΛΗΡΟΦΟΡΙΕΣ

- Αν η σκόνη ΔΕΝ αφαιρείται εύκολα, πλύνετε τα με ουδέτερο απορρυπαντικό αραιωμένο σε χλιαρό νερό. Στεγνώστε τα φίλτρα αέρα στη σκιά.
- Συνιστάται να καθαρίζετε τα φίλτρα αέρα κάθε 2 εβδομάδες.

6.6 Σημεία που πρέπει να λαμβάνονται υπόψη πριν από μεγάλο διάστημα αδράνειας

Αφήστε τη μονάδα να λειτουργήσει σε λειτουργία **μόνο ανεμιστήρας** για αρκετές ώρες, προκειμένου να στεγνώσει το εσωτερικό της μονάδας.

- 1 Πατήστε το κουμπί **MODE** και επιλέξτε λειτουργία μόνο ανεμιστήρα.
- 2 Πατήστε το κουμπί **ON/OFF** για να ξεκινήσει η λειτουργία.
- 3 Αφού σταματήσει η λειτουργία, απενεργοποιήστε τον ασφαλειοδιακόπτη.
- 4 Καθαρίστε τα φίλτρα αέρα και τοποθετήστε τα πάλι στη αρχική τους θέση.
- 5 Αφαιρέστε τις μπαταρίες από το τηλεχειριστήριο.



ΠΛΗΡΟΦΟΡΙΕΣ

Συνιστάται να εκτελείται αυτή η διαδικασία συντήρησης περιοδικά από ειδικευμένο τεχνικό. Για την εκτέλεση εργασιών συντήρησης από ειδικευμένο τεχνικό, επικοινωνήστε με τον οικείο αντιπρόσωπο. Το κόστος συντήρησης θα βαρύνει το χρήστη.

Υπό ορισμένες συνθήκες λειτουργίας, το εσωτερικό της μονάδας μπορεί να λερωθεί μετά από αρκετές περιόδους χρήσης. Αυτό οδηγεί σε μειωμένη απόδοση.

7 Αντιμετώπιση προβλημάτων

Εάν παρουσιαστεί κάποια από τις ακόλουθες δυσλειτουργίες, λάβετε τα μέτρα που υποδεικνύονται παρακάτω και επικοινωνήστε με τον οικείο αντιπρόσωπο.



ΠΡΟΕΙΔΟΠΟΙΗΣΗ

Διακόψτε τη λειτουργία και απενεργοποιήστε την ηλεκτρική παροχή σε περίπτωση που συμβεί κάτι ασυνήθιστο (μυρωδιά καμένου κ.λπ.).

Η συνέχιση της λειτουργίας της μονάδας υπό αυτές τις συνθήκες ενδέχεται να προκαλέσει βλάβες, ηλεκτροπληξία ή πυρκαγιά. Επικοινωνήστε με τον αντιπρόσωπο της περιοχής σας.

Η επισκευή του συστήματος ΠΡΕΠΕΙ να γίνεται από τεχνικό συντήρησης που διαθέτει τα κατάλληλα προσόντα:

Δυσλειτουργία	Μέτρο
Αν μια διάταξη ασφαλείας όπως μια ηλεκτρική ασφάλεια, ένας διακόπτης κυκλώματος ή ένας ασφαλειοδιακόπτης διαρροής προς τη γη ενεργοποιείται συχνά ή αν ο διακόπτης Ενεργοποίησης/Απενεργοποίησης (ON/OFF) δεν λειτουργεί σωστά.	Κλείστε το κεντρικό διακόπτη παροχής ρεύματος.
Αν υπάρχει διαρροή νερού από τη μονάδα.	Σταματήστε τη λειτουργία.
Ο διακόπτης λειτουργίας ΔΕΝ λειτουργεί σωστά.	Διακόψετε την παροχή ηλεκτρικού ρεύματος.
Αν στην οθόνη του περιβάλλοντος χρήστη εμφανίζεται ο αριθμός μονάδας, αναβοσβήνει η λυχνία λειτουργίας και εμφανίζεται ο κωδικός δυσλειτουργίας.	Ειδοποιήστε τον τεχνικό εγκατάστασης και αναφέρετε τον κωδικό δυσλειτουργίας.

Εάν το σύστημα ΔΕΝ λειτουργεί σωστά πέρα από τις περιπτώσεις που αναφέρθηκαν παραπάνω και δεν υπάρχουν ενδείξεις οποιασδήποτε από τις προαναφερθείσες δυσλειτουργίες, ελέγξτε το σύστημα σύμφωνα με τις ακόλουθες διαδικασίες.

Δυσλειτουργία	Μέτρο
Εάν το σύστημα ΔΕΝ λειτουργεί καθόλου.	<ul style="list-style-type: none"> ▪ Ελέγξτε μήπως υπάρχει διακοπή ρεύματος. Περιμένετε ώσπου να αποκατασταθεί η ηλεκτρική παροχή. Σε περίπτωση διακοπής ρεύματος κατά τη διάρκεια της λειτουργίας, το σύστημα πραγματοποιεί αυτόματη επανεκκίνηση μετά από την επαναφορά του ρεύματος. ▪ Ελέγξτε μήπως έχει καεί κάποια ασφάλεια ή έχει πέσει ο ασφαλειοδιακόπτης. Αλλάξτε την ασφάλεια ή ανεβάστε τον ασφαλειοδιακόπτη. ▪ Ελέγξτε τις μπαταρίες του τηλεχειριστηρίου.
Η λειτουργία του συστήματος διακόπτεται ξαφνικά.	<ul style="list-style-type: none"> ▪ Ελέγξτε ότι ΔΕΝ είναι φραγμένη από εμπόδια η είσοδος ή η έξοδος αέρα της εξωτερικής ή της εσωτερικής μονάδας. Απομακρύνετε τυχόν εμπόδια και βεβαιωθείτε ότι ο αέρας ρέει ανεμπόδιστα. ▪ Το κλιματιστικό ενδέχεται να σταματήσει να λειτουργεί μετά από αιφνίδιες μεγάλες διακυμάνσεις τάσης, για την προστασία του συστήματος. Η λειτουργία του συνεχίζεται αυτόματα μετά από περίπου 3 λεπτά.
Το σύστημα λειτουργεί αλλά παρέχει ανεπαρκή ψύξη ή θέρμανση.	<ul style="list-style-type: none"> ▪ Ελέγξτε τη ρύθμιση της ταχύτητας ροής αέρα. Ανατρέξτε στην ενότητα "4.3.2 Ταχύτητα ροής αέρα" στη σελίδα 6. ▪ Ελέγξτε τη ρύθμιση της θερμοκρασίας. Ανατρέξτε στην ενότητα "4.3.1 Για να ξεκινήσετε/τερματίσετε τη λειτουργία και να ρυθμίσετε τη θερμοκρασία" στη σελίδα 5. ▪ Ελέγξτε αν είναι κατάλληλη η ρύθμιση κατεύθυνσης της ροής αέρα. Ανατρέξτε στην ενότητα "4.3.3 Κατεύθυνση ροής αέρα" στη σελίδα 6. ▪ Ελέγξτε ότι ΔΕΝ είναι φραγμένη από εμπόδια η είσοδος ή η έξοδος αέρα της εξωτερικής ή της εσωτερικής μονάδας. Απομακρύνετε τυχόν εμπόδια και βεβαιωθείτε ότι ο αέρας ρέει ανεμπόδιστα.

Δυσλειτουργία	Μέτρο
Το σύστημα λειτουργεί, αλλά, η ψύξη ή η θέρμανση είναι ανεπαρκής (ΔΕΝ εξέρχεται αέρας από τη μονάδα).	<ul style="list-style-type: none"> ▪ Το κλιματιστικό μπορεί να προθερμαίνεται για λειτουργία θέρμανσης. Περιμένετε περίπου 1 έως 4 λεπτά. ▪ Η μονάδα βρίσκεται σε λειτουργία απόψυξης.
Το σύστημα λειτουργεί, αλλά, η ψύξη ή η θέρμανση είναι ανεπαρκής (εξέρχεται αέρας από τη μονάδα).	<ul style="list-style-type: none"> ▪ Ελέγξτε μήπως είναι φραγμένα το φίλτρα αέρα. Καθαρίστε τα φίλτρα αέρα. Ανατρέξτε στην ενότητα "6 Συντήρηση και σέρβις" στη σελίδα 9. ▪ Ελέγξτε μήπως υπάρχουν ανοιχτές πόρτες ή παράθυρα. Κλείστε τις πόρτες και τα παράθυρα, για να μην δημιουργείται ρεύμα αέρα. ▪ Ελέγξτε εάν η μονάδα λειτουργεί σε λειτουργία Econo. Ανατρέξτε στην ενότητα "4.3.6 Λειτουργία Econo" στη σελίδα 7. ▪ Ελέγξτε αν υπάρχει κάποιο έπιπλο ακριβώς κάτω ή δίπλα στην εσωτερική μονάδα. Μετακινήστε το έπιπλο.
Παρατηρείται αφύσικη λειτουργία κατά την λειτουργία της μονάδας.	Οι κεραυνοί ή τα ραδιοκύματα ενδέχεται να προκαλέσουν δυσλειτουργία του κλιματιστικού. Θέστε τον διακόπτη στην θέση OFF και ξανά ON.
Η μονάδα ΔΕΝ λαμβάνει σήματα από το τηλεχειριστήριο.	<ul style="list-style-type: none"> ▪ Ελέγξτε τις μπαταρίες του τηλεχειριστηρίου. ▪ Βεβαιωθείτε ότι ο πομπός ΔΕΝ είναι εκτεθειμένος σε άμεση ηλιακή ακτινοβολία. ▪ Ελέγξτε μήπως υπάρχουν λαμπτήρες φθορισμού τύπου ηλεκτρονικού στάρτερ στον χώρο. Επικοινωνήστε με τον οικείο αντιπρόσωπο.
Η οθόνη του τηλεχειριστηρίου είναι κενή.	▪ Αντικαταστήστε τις μπαταρίες του τηλεχειριστηρίου.
Στο τηλεχειριστήριο εμφανίζεται ένας κωδικός σφάλματος.	Συμβουλευτείτε τον οικείο αντιπρόσωπο. Για τον λεπτομερή κατάλογο κωδικών σφαλμάτων, ανατρέξτε στην ενότητα "7.2 Επίλυση προβλημάτων βάσει των κωδικών σφαλμάτων" στη σελίδα 12.
Αρχίζουν να λειτουργούν άλλες ηλεκτρικές συσκευές.	Εάν τα σήματα του τηλεχειριστηρίου θέτουν σε λειτουργία άλλες ηλεκτρικές συσκευές, απομακρύνετε τις άλλες συσκευές και επικοινωνήστε με τον οικείο αντιπρόσωπο.

Εάν μετά τον έλεγχο όλων των παραπάνω στοιχείων είναι αδύνατον να επισκευάσετε μόνοι σας τη βλάβη, επικοινωνήστε με τον τεχνικό εγκατάστασης και αναφέρετε τα συμπτώματα, το πλήρες όνομα μοντέλου της μονάδας (εάν είναι δυνατόν και τον αριθμό κατασκευής) και την ημερομηνία εγκατάστασης (πιθανότητα αναγράφεται στην εγγύηση).

7.1 Συμπτώματα που ΔΕΝ αποτελούν συστημικές βλάβες

Τα ακόλουθα συμπτώματα ΔΕΝ αποτελούν ενδείξεις δυσλειτουργίας:

7.1.1 Σύμπτωμα: Ακούγεται ήχος σαν να τρέχει νερό

- Αυτός ο ήχος προκαλείται από τη ροή του ψυκτικού στη μονάδα.

7 Αντιμετώπιση προβλημάτων

- Αυτός ο ήχος μπορεί να παραχθεί όταν ρέει νερό εκτός της μονάδας κατά τη λειτουργία ψύξης ή αφύγρανσης.

7.1.2 Σύμπτωμα: Ακούγεται ένα φύσημα

Αυτός ο ήχος παράγεται όταν αλλάζει η φορά ροής του ψυκτικού (π.χ. κατά τη μεταγωγή από ψύξη σε θέρμανση).

7.1.3 Σύμπτωμα: Ακούγεται ένας ελαφρύς χτύπος

Αυτός ο ήχος παράγεται όταν η μονάδα διαστέλλεται ή συστέλλεται ελαφρώς με τις μεταβολές της θερμοκρασίας.

7.1.4 Σύμπτωμα: Ακούγεται ένα σφύριγμα

Αυτός ο ήχος παράγεται από τη ροή του ψυκτικού κατά τη διάρκεια της λειτουργίας απόψυξης.

7.1.5 Σύμπτωμα: Ακούγεται ένα κλικ κατά τη λειτουργία ή την αδράνεια

Αυτός ο ήχος παράγεται όταν λειτουργούν οι βαλβίδες ελέγχου ψυκτικού ή τα ηλεκτρικά εξαρτήματα.

7.1.6 Σύμπτωμα: Ακούγεται ένας χτύπος

Αυτός ο ήχος παράγεται όταν μια εξωτερική συσκευή αναρροφά αέρα από έναν χώρο (π.χ. ανεμιστήρας εξόδου, κάλυμμα εξαγωγή) ενώ οι πόρτες και τα παράθυρα του χώρου είναι κλειστά. Ανοίξτε τις πόρτες ή τα παράθυρα ή απενεργοποιήστε τη συσκευή.

7.1.7 Σύμπτωμα: Οι μονάδες ίσως αναδύουν οσμές

Η μονάδα απορροφά τη μυρωδιά των δωματίων, των επίπλων, των σιγάρων κλπ. και κατόπιν τις αποβάλλει.

7.1.8 Σύμπτωμα: Ο εξωτερικός ανεμιστήρας περιστρέφεται ενώ το κλιματιστικό δεν βρίσκεται σε λειτουργία

- Μετά τη διακοπή της λειτουργίας.** Ο εξωτερικός ανεμιστήρας συνεχίζει να περιστρέφεται για άλλα 30 δευτερόλεπτα για την προστασία του συστήματος.
- Ενώ το κλιματιστικό δεν βρίσκεται σε λειτουργία.** Όταν η εξωτερική θερμοκρασία είναι πολύ υψηλή, ο εξωτερικός ανεμιστήρας αρχίζει να περιστρέφεται για την προστασία του συστήματος.

7.2 Επίλυση προβλημάτων βάσει των κωδικών σφαλμάτων

Όταν παρουσιάζεται ένα πρόβλημα, εμφανίζεται ένας κωδικός σφάλματος στο χειριστήριο. Είναι σημαντικό να κατανοήσετε το πρόβλημα και να πάρετε μέτρα πριν επαναφέρετε τον κωδικό σφάλματος. Αυτό πρέπει να πραγματοποιηθεί από εξουσιοδοτημένο εγκαταστάτη ή τον τοπικό σας αντιπρόσωπο.

Αυτό το κεφάλαιο σάς δίνει μια επισκόπηση όλων των κωδικών σφαλμάτων και του περιεχομένου των κωδικών σφαλμάτων όπως εμφανίζεται στο χειριστήριο.

Για πιο λεπτομερείς οδηγίες αντιμετώπισης προβλημάτων για κάθε σφάλμα, ανατρέξτε στο εγχειρίδιο συντήρησης.

Διάγνωση σφαλμάτων από το τηλεχειριστήριο

Το τηλεχειριστήριο μπορεί να λάβει κωδικό σφάλματος από την εσωτερική μονάδα σχετικά με το σφάλμα. Είναι σημαντικό να κατανοήσετε το πρόβλημα και να πάρετε μέτρα πριν επαναφέρετε τον κωδικό σφάλματος. Αυτό θα πρέπει να γίνει από αδειοδοτημένο τεχνικό εγκατάστασης ή από τον οικείο αντιπρόσωπο.

Για να δείτε τον κωδικό σφάλματος στο τηλεχειριστήριο:

- Κρατήστε πατημένο το κουμπί **CANCEL** για 5 δευτερόλεπτα περίπου.

Αποτέλεσμα: Αναβοσβήνει η ένδειξη **00** στο τμήμα ένδειξης θερμοκρασίας.

- Πατήστε επανειλημμένα το κουμπί **CANCEL** μέχρι να ακουστεί ένα συνεχής ήχος.

Αποτέλεσμα: Ο κωδικός εμφανίζεται πλέον στην οθόνη.



ΠΛΗΡΟΦΟΡΙΕΣ

- Η αναπαραγωγή ενός σύντομου ήχου και 2 διαδοχικών ήχων υποδηλώνει κωδικούς που δεν αντιστοιχούν.
- Για να ακυρώσετε την ένδειξη του κωδικού, κρατήστε πατημένο το κουμπί ακύρωσης **CANCEL** για 5 δευτερόλεπτα. Ο κωδικός εξαφανίζεται επίσης από την οθόνη αν ΔΕΝ πατηθεί το κουμπί μέσα σε διάστημα 1 λεπτού.

Σύστημα

Κωδικός σφάλματος	Περιγραφή
00	Κανονική λειτουργία
U0	Έλλειψη ψυκτικού
U2	Ανίχνευση υπέρτασης
U4	Σφάλμα μετάδοσης σήματος (μεταξύ της εσωτερικής και της εξωτερικής μονάδας)
UR	Σφάλμα συνδυαστικής λειτουργίας εσωτερικής/ εξωτερικής μονάδας

Εσωτερική μονάδα

Κωδικός σφάλματος	Περιγραφή
R1	Πρόβλημα λειτουργίας PCB εσωτερικής μονάδας
R5	Προστασία παγώματος ή έλεγχος υψηλής πίεσης
R6	Πρόβλημα λειτουργίας μοτέρ ανεμιστήρα (μοτέρ Σ.Ρ.)
C4	Πρόβλημα λειτουργίας θερμίστορ εναλλάκτη θερμότητας εσωτερικής μονάδας
C9	Πρόβλημα λειτουργίας θερμίστορ θερμοκρασίας χώρου

Εξωτερική μονάδα

Κωδικός σφάλματος	Περιγραφή
ER	Πρόβλημα λειτουργίας 4-οδης βαλβίδας
E1	Πρόβλημα λειτουργίας PCB εξωτερικής μονάδας
E5	Ενεργοποίηση υπερφόρτωσης (υπερφόρτωση συμπιεστή)
E6	Κλειδώμα συμπιεστή
E7	Κλειδώμα ανεμιστήρα Σ.Ρ.
E8	Υπερένταση ρεύματος εισόδου
F3	Έλεγχος θερμοκρασίας σωλήνα εκκένωσης
F6	Έλεγχος υψηλής πίεσης (σε ψύξη)
H0	Πρόβλημα λειτουργίας αισθητήρα συστήματος συμπιεστή
H6	Πρόβλημα λειτουργίας αισθητήρα θέσης
H8	Πρόβλημα λειτουργίας αισθητήρα τάσης/έντασης Σ.Ρ.
H9	Πρόβλημα λειτουργίας θερμίστορ θερμοκρασίας εξωτερικής μονάδας
J3	Πρόβλημα λειτουργίας θερμίστορ σωλήνα εκκένωσης
J6	Πρόβλημα λειτουργίας θερμίστορ εναλλάκτη θερμότητας εξωτερικής μονάδας

Κωδικός σφάλματος	Περιγραφή
L3	Σφάλμα θέρμανσης ηλεκτρικών εξαρτημάτων
L4	Αύξηση θερμοκρασίας πτερυγίου εξαγωγής θερμότητας
L5	Στιγμιαία υπερένταση αντιστροφέα (Σ.Ρ.)
P4	Πρόβλημα λειτουργίας θερμίστορ πτερυγίου εξαγωγής θερμότητας

8 Απόρριψη



ΕΙΔΟΠΟΙΗΣΗ

ΜΗΝ προσπαθήσετε να αποσυναρμολογήσετε μόνοι σας το σύστημα: η αποσυναρμολόγηση του συστήματος, ο χειρισμός του ψυκτικού, του λαδιού και των άλλων τμημάτων ΠΡΕΠΕΙ να συμμορφώνονται με την ισχύουσα νομοθεσία. Οι μονάδες ΠΡΕΠΕΙ να υποβάλλονται σε επεξεργασία σε ειδική εγκατάσταση επεξεργασίας για επαναχρησιμοποίηση, ανακύκλωση και ανάκτηση.

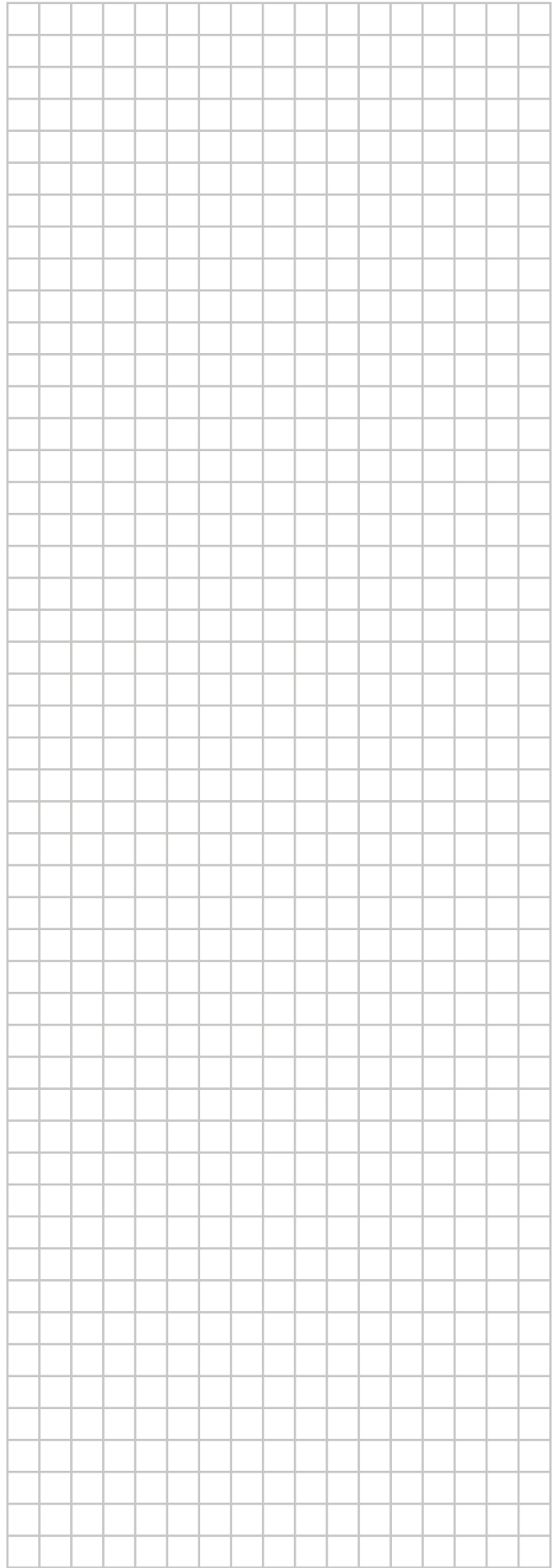
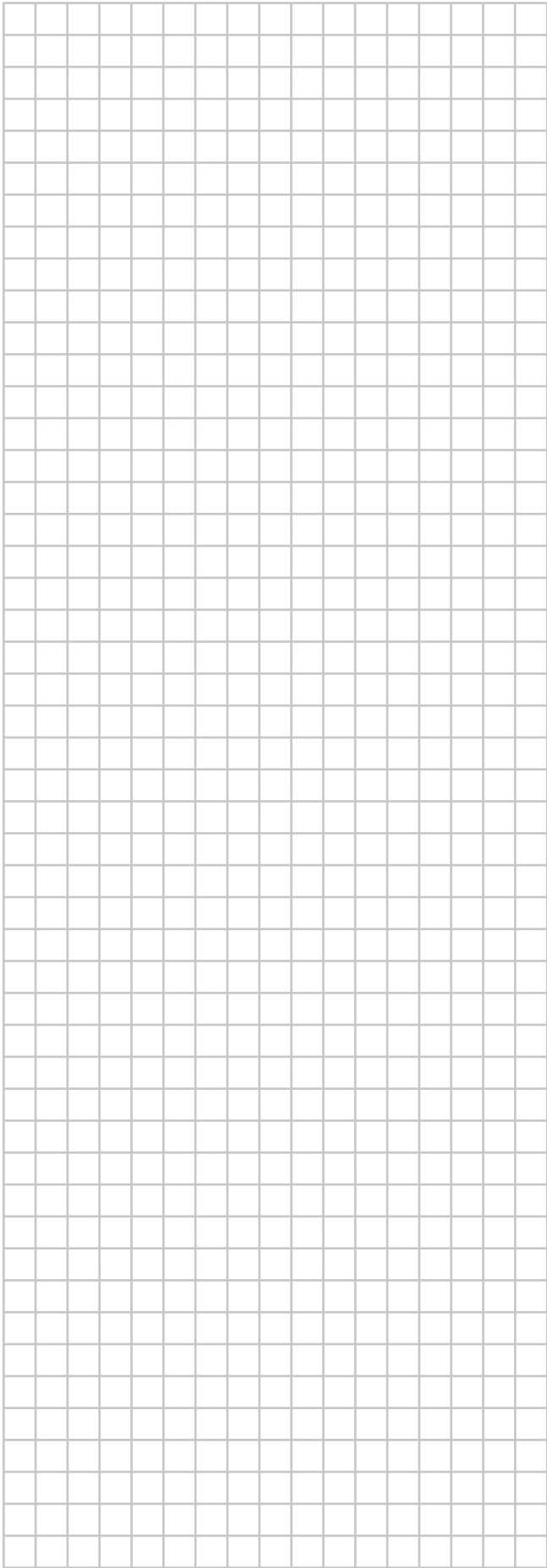

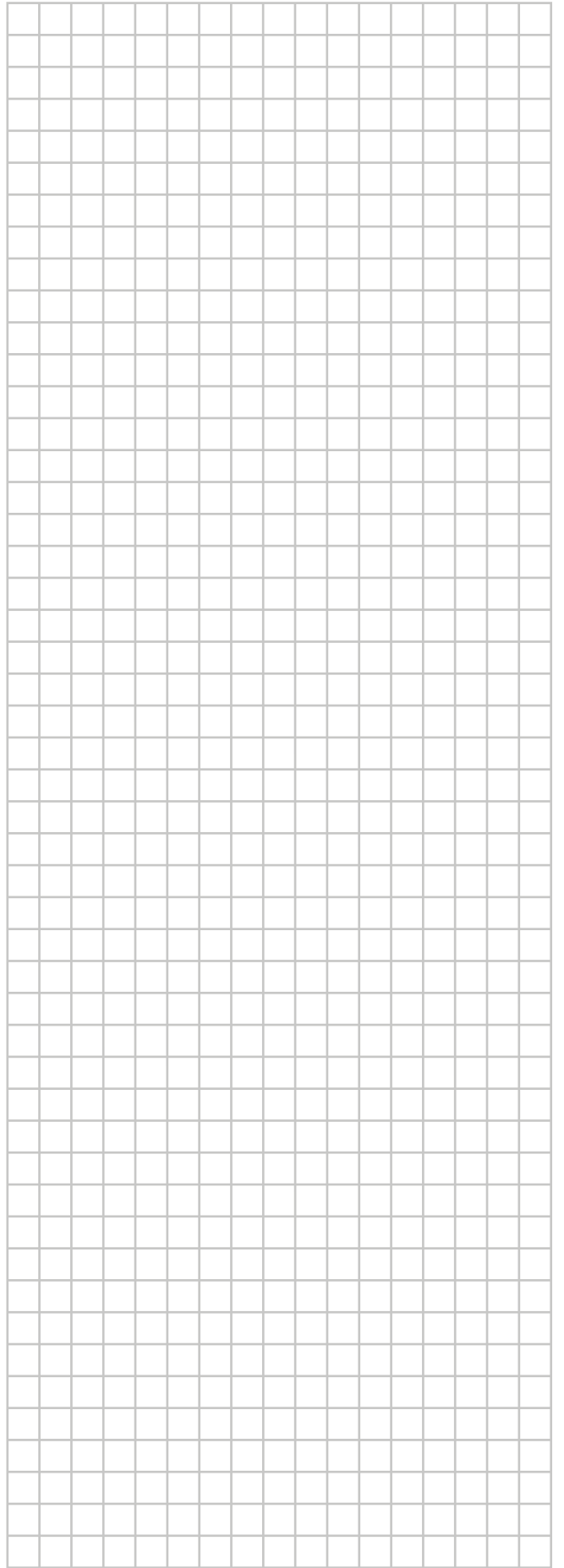

ERC



DAIKIN INDUSTRIES CZECH REPUBLIC s.r.o.

U Nové Hospody 1/1155, 301 00 Plzeň Skvrňany, Czech Republic

DAIKIN EUROPE N.V.

Zandvoordestraat 300, B-8400 Oostende, Belgium

Copyright 2017 Daikin

3P511999-3 2017.11