



Εγχειρίδιο λειτουργίας

Κλιματιστικό χώρου Daikin



CTXA15A2V1BW
FTXA20A2V1BW
FTXA25A2V1BW
FTXA35A2V1BW
FTXA42A2V1BW
FTXA50A2V1BW

CTXA15(A)(B)2V1BS
FTXA20(A)(B)2V1BS
FTXA25(A)(B)2V1BS
FTXA35(A)(B)2V1BS
FTXA42(A)(B)2V1BS
FTXA50(A)(B)2V1BS

CTXA15(A)(B)2V1BT
FTXA20(A)(B)2V1BT
FTXA25(A)(B)2V1BT
FTXA35(A)(B)2V1BT
FTXA42(A)(B)2V1BT
FTXA50(A)(B)2V1BT

CTXA15B2V1BB
FTXA20B2V1BB
FTXA25B2V1BB
FTXA35B2V1BB
FTXA42B2V1BB
FTXA50B2V1BB

Περιεχόμενα

1	Πληροφορίες για τα έγγραφα τεκμηρίωσης	2
1.1	Πληροφορίες για το παρόν έγγραφο	2
2	Πληροφορίες για το σύστημα	3
2.1	Εσωτερική μονάδα	3
2.2	Πληροφορίες για το τηλεχειριστήριο	3
2.2.1	Εξαρτήματα: Τηλεχειριστήριο	4
2.2.2	Για να λειτουργήσετε το τηλεχειριστήριο	4
3	Πριν από τη λειτουργία	4
3.1	Για να στερεώσετε το τηλεχειριστήριο στον τοίχο	4
3.2	Για να τοποθετήσετε τις μπαταρίες	4
3.3	Σχετικά με το ρολόι	5
3.3.1	Για να ρυθμίσετε το ρολόι	5
3.4	Φωτεινότητα οθόνης εσωτερικής μονάδας	5
3.4.1	Ρύθμιση φωτεινότητας οθόνης εσωτερικής μονάδας	5
3.5	Για να ενεργοποιήσετε την παροχή ηλεκτρικού ρεύματος	5
3.6	Αλλαγή ρύθμισης θέσης εσωτερικής μονάδας	5
4	Λειτουργία	6
4.1	Εύρος λειτουργίας	6
4.2	Μέθοδος λειτουργίας και σημείο ρύθμισης θερμοκρασίας	6
4.2.1	Για να ξεκινήσετε/τερματίσετε τη μέθοδο λειτουργίας και να ρυθμίσετε τη θερμοκρασία	6
4.3	Ταχύτητα ροής αέρα	7
4.3.1	Για να ρυθμίσετε την ταχύτητα ροής του αέρα	7
4.4	Κατεύθυνση ροής αέρα	7
4.4.1	Για να ρυθμίσετε την κατακόρυφη κατεύθυνση ροής αέρα	7
4.4.2	Για να ρυθμίσετε την οριζόντια κατεύθυνση ροής αέρα	7
4.4.3	Για χρησιμοποιήσετε την τρισδιάστατη κατεύθυνση ροής αέρα	7
4.5	Λειτουργία ροής αέρα δροσισμού και έξυπνου αισθητήρα	7
4.5.1	Λειτουργία ροής αέρα Comfort	7
4.5.2	Λειτουργία έξυπνου αισθητήρα	8
4.5.3	Για να ξεκινήσετε/τερματίσετε τη λειτουργία Comfort και τη λειτουργία έξυπνου αισθητήρα	8
4.6	Λειτουργία Powerful	8
4.6.1	Για να ξεκινήσετε/τερματίσετε τη λειτουργία Powerful	9
4.7	Λειτουργία Econo και αθόρυβη λειτουργία εξωτερικής μονάδας	9
4.7.1	Λειτουργία Econo	9
4.7.2	Αθόρυβη λειτουργία εξωτερικής μονάδας	9
4.7.3	Για να ξεκινήσετε/τερματίσετε τη λειτουργία Econo και αθόρυβη λειτουργία εξωτερικής μονάδας	9
4.8	Λειτουργία Flash Streamer (καθαρισμός αέρα)	9
4.8.1	Για να ξεκινήσετε/τερματίσετε τη λειτουργία Flash Streamer (καθαρισμός αέρα)	9
4.9	Λειτουργία χρονοδιακόπτη ΑΠΕΝΕΡΓΟΠΟΙΗΣΗΣ/ ΕΝΕΡΓΟΠΟΙΗΣΗΣ	10
4.9.1	Για να ξεκινήσετε/τερματίσετε τη λειτουργία χρονοδιακόπτη ΑΠΕΝΕΡΓΟΠΟΙΗΣΗΣ	10
4.9.2	Για να ξεκινήσετε/τερματίσετε τη λειτουργία χρονοδιακόπτη ΕΝΕΡΓΟΠΟΙΗΣΗΣ	10
4.9.3	Για να συνδυάσετε τον χρονοδιακόπτη ΑΠΕΝΕΡΓΟΠΟΙΗΣΗΣ και τον χρονοδιακόπτη ΕΝΕΡΓΟΠΟΙΗΣΗΣ	10
4.10	Λειτουργία εβδομαδιαίου χρονοδιακόπτη	11
4.10.1	Για να ρυθμίσετε τη λειτουργία εβδομαδιαίου χρονοδιακόπτη	11
4.10.2	Για να αντιγράψετε προγραμματισμούς	12
4.10.3	Για να επιβεβαιώσετε προγραμματισμούς	12
4.10.4	Για να απενεργοποιήσετε και να ενεργοποιήσετε ξανά τη λειτουργία του εβδομαδιαίου χρονοδιακόπτη	12
4.10.5	Για να διαγράψετε προγραμματισμούς	12
4.11	Σύνδεση ασύρματου LAN	13

4.11.1	Προφυλάξεις κατά τη χρήση του ασύρματου προσαρμογέα	13
4.11.2	Για να εγκαταστήσετε την εφαρμογή Daikin online controller	13
4.11.3	Για να ρυθμίσετε την ασύρματη σύνδεση	13

5 Εξοικονόμηση ενέργειας και βέλτιστη λειτουργία 15

6 Συντήρηση και σέρβις 15

6.1	Επισκόπηση: Συντήρηση και σέρβις	15
6.2	Για να καθαρίσετε την εσωτερική μονάδα και το τηλεχειριστήριο	16
6.3	Για να καθαρίσετε την πρόσοψη	16
6.4	Για να ανοίξετε την πρόσοψη	16
6.5	Σχετικά με τα φίλτρα αέρα	17
6.6	Για να καθαρίσετε τα φίλτρα αέρα	17
6.7	Για να καθαρίσετε το φίλτρο εξουδετέρωσης οσμών από τιτάνιο με επικάλυψη απατίτη και το φίλτρο σωματιδίων αργύρου (Φίλτρο ιόντων Ag)	17
6.8	Για να αντικαταστήσετε το φίλτρο εξουδετέρωσης οσμών από τιτάνιο με επικάλυψη απατίτη και το φίλτρο σωματιδίων αργύρου (Φίλτρο ιόντων Ag)	17
6.9	Για να κλείσετε την πρόσοψη	18
6.10	Για να αφαιρέσετε την πρόσοψη	18
6.11	Σημεία που πρέπει να λαμβάνονται υπόψη πριν από μεγάλο διάστημα αδράνειας	18

7 Αντιμετώπιση προβλημάτων 19

7.1	Αντιμετώπιση προβλημάτων προσαρμογέα ασύρματης σύνδεσης	19
-----	---	----

8 Απόρριψη 20

1 Πληροφορίες για τα έγγραφα τεκμηρίωσης

1.1 Πληροφορίες για το παρόν έγγραφο

Σας ευχαριστούμε που αγοράσατε αυτό το προϊόν. Παράκληση:

- Φυλάξτε τα έγγραφα τεκμηρίωσης για μελλοντική αναφορά.

Στοχευόμενο κοινό

Τελικοί χρήστες



ΠΛΗΡΟΦΟΡΙΕΣ

Αυτή η συσκευή προορίζεται για χρήση τόσο από εξειδικευμένους ή καταρτισμένους χρήστες σε καταστήματα, στην ελαφρά βιομηχανία και σε αγροκτήματα όσο και για εμπορική και οικιακή χρήση από μη ειδικούς.

Πακέτο εγγράφων τεκμηρίωσης

Το παρόν έγγραφο αποτελεί μέρος του πακέτου εγγράφων τεκμηρίωσης. Το πλήρες πακέτο περιλαμβάνει τα εξής:

Γενικές προφυλάξεις ασφαλείας:

- Οδηγίες ασφαλείας τις οποίες πρέπει να διαβάσετε πριν από τη χρήση του συστήματός σας
- Μορφή: Έντυπο (στη συσκευασία της εσωτερικής μονάδας)

Εγχειρίδιο λειτουργίας:

- Γρήγορος οδηγός για βασική χρήση
- Μορφή: Έντυπο (στη συσκευασία της εσωτερικής μονάδας)

• Οδηγός αναφοράς χρήστη:

- Λεπτομερείς οδηγίες βήμα-βήμα και γενικά ενημερωτικά στοιχεία για βασική χρήση και χρήση για προχωρημένους
- Μορφή: Αρχεία σε ψηφιακή μορφή στην τοποθεσία <http://www.daikineurope.com/support-and-manuals/product-information/>

Οι πιο πρόσφατες αναθεωρήσεις των παρεχόμενων εγγράφων τεκμηρίωσης ενδέχεται να είναι διαθέσιμες στον δικτυακό τόπο της Daikin της περιοχής σας ή να μπορείτε να τις προμηθευτείτε από τον εγκαταστάτη σας.

Τα πρωτότυπα έγγραφα τεκμηρίωσης έχουν συνταχθεί στα Αγγλικά. Όλες οι υπόλοιπες γλώσσες αποτελούν μεταφράσεις.

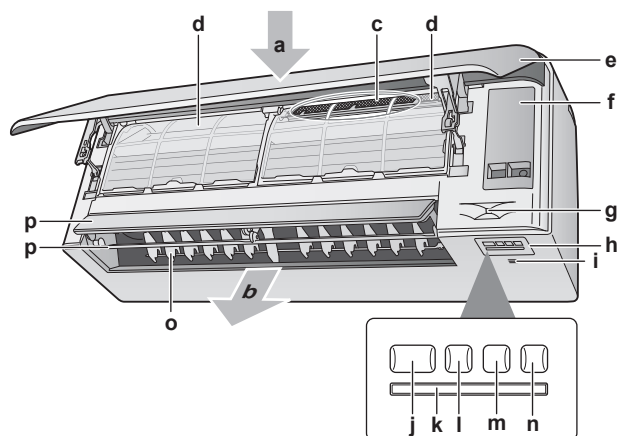

- a Εισαγωγή αέρα
- b Εξαγωγή αέρα
- c Φίλτρο εξουδετέρωσης οσμών από τιτάνιο με επικάλυψη απατίτη και φίλτρο σωματιδίων από άργυρο (Φίλτρο ιόντων Ag)
- d Φίλτρο αέρα
- e Πρόσοψη
- f Κάλυμμα συντήρησης
- g Έξυπνος αισθητήρας
- h Να εμφανίζεται
- i Αισθητήρας θερμοκρασίας και υγρασίας χώρου
- j Κουμπι ON/OFF και λαμπτήρας λειτουργίας (πράσινος)
- k Δέκτης σήματος
- l Λυχνία χρονοδιακόπτη (πορτοκαλί)
- m Λαμπτήρας έξυπνου αισθητήρα (πράσινος)
- n Κουμπι ON/OFF ασύρματου προσαρμογέα
- o Περσίδες (κατακόρυφες λεπίδες)
- p Πτερύγια (οριζόντιες λεπίδες)

2 Πληροφορίες για το σύστημα



ΠΡΟΕΙΔΟΠΟΙΗΣΗ: ΕΥΦΛΕΚΤΟ ΥΛΙΚΟ

Το ψυκτικό μέσο στο εσωτερικό της μονάδας είναι ήπια εύφλεκτο.



ΠΡΟΣΟΧΗ

Η εσωτερική μονάδα περιέχει ραδιοεξοπλισμό. Η ελάχιστη απόσταση διαχωρισμού μεταξύ του ακτινοβολούντος μέρους του εξοπλισμού και του χρήστη είναι 10 cm.



ΕΙΔΟΠΟΙΗΣΗ

ΜΗΝ χρησιμοποιείτε το σύστημα για άλλους σκοπούς. Προκειμένου να αποφύγετε τη μείωση της ποιότητας, ΜΗΝ χρησιμοποιείτε τη μονάδα για ψύξη οργάνων ακριβείας, φαγητού, φυτών, ζώων ή έργων τέχνης.

2.1 Εσωτερική μονάδα



ΠΡΟΣΟΧΗ

ΜΗΝ εισάγετε τα δάχτυλά σας, ράβδους ή άλλα αντικείμενα στην είσοδο ή την έξοδο αέρα. Όταν ο ανεμιστήρας περιστρέφεται με μεγάλη ταχύτητα, ενδέχεται να προκληθούν τραυματισμοί.



ΠΛΗΡΟΦΟΡΙΕΣ

Το επίπεδο ηχητικής πίεσης είναι χαμηλότερο από 70 dBA.



ΠΡΟΕΙΔΟΠΟΙΗΣΗ

- Μην τροποποιείτε, αποσυναρμολογείτε, μετακινείτε, επανατοποθετείτε ή επισκευάζετε τη μονάδα μόνοι σας καθώς εσφαλμένη αποσυναρμολόγηση ή εγκατάσταση ενδέχεται να προκαλέσουν ηλεκτροπληξία ή πυρκαγιά. Επικοινωνήστε με τον αντιπρόσωπο της περιοχής σας.
- Σε περίπτωση τυχαίας διαρροής ψυκτικού υγρού, βεβαιωθείτε ότι δεν υπάρχουν ακάλυπτες εστίες φωτιάς. Το ψυκτικό υγρό είναι πλήρως ασφαλές, μη τοξικό και ελαφρώς εύφλεκτο, ωστόσο θα προκαλέσει την εκπομπή τοξικών αερίων σε περίπτωση διαρροής του σε χώρο όπου υπάρχει εύφλεκτο αέριο από αερόθερμο, κουζίνες υγραερίου κτλ. Πριν από τη συνέχιση της λειτουργίας να ζητάτε πάντα επιβεβαίωση από την εξειδικευμένη τεχνική υποστήριξη ότι το σημείο της διαρροής έχει επισκευαστεί ή αποκατασταθεί.

Σημείωση: Οι θέσεις του φίλτρου εξουδετέρωσης οσμών από τιτάνιο με επικάλυψη απατίτη και του φίλτρου σωματιδίων από άργυρο μπορούν να εναλλάσσονται μεταξύ τους.

Κουμπι ΕΝΕΡΓΟΠΟΙΗΣΗΣ/ΑΠΕΝΕΡΓΟΠΟΙΗΣΗΣ (ON/OFF)

Εάν δεν έχετε στη διάθεσή σας το τηλεχειριστήριο, μπορείτε να χρησιμοποιήσετε το κουμπι ON/OFF της εσωτερικής μονάδας για να ξεκινήσετε/τερματίσετε τη λειτουργία. Όταν η έναρξη λειτουργίας γίνεται με αυτό το κουμπι, χρησιμοποιούνται οι ακόλουθες ρυθμίσεις:

- Ρύθμιση λειτουργίας = Αυτόματη
- Ρύθμιση θερμοκρασίας = 25°C
- Ταχύτητα ροής αέρα = Αυτόματη

2.2 Πληροφορίες για το τηλεχειριστήριο

- **Άμεσο ηλιακό φως.** ΜΗΝ αφήνετε το τηλεχειριστήριο εκτεθειμένο σε άμεσο ηλιακό φως.
- **Σκόνη.** Η σκόνη στον πομπό ή στο δέκτη σήματος μειώνει την ευαισθησία. Σκουπίζετε τη σκόνη με απαλό πανί.
- **Φώτα φθορισμού.** Η μετάδοση σημάτων ενδέχεται να απενεργοποιηθεί όταν υπάρχουν λάμπες φθορισμού στον χώρο. Σε αυτή την περίπτωση, επικοινωνήστε με τον τεχνικό εγκατάστασης.
- **Άλλες συσκευές.** Εάν τα σήματα του τηλεχειριστηρίου θέτουν σε λειτουργία άλλες συσκευές, μετακινήστε τις άλλες συσκευές ή επικοινωνήστε με τον τεχνικό εγκατάστασης.
- **Κουρτίνες.** Βεβαιωθείτε ότι το σήμα μεταξύ της μονάδας και του τηλεχειριστηρίου ΔΕΝ εμποδίζεται από κουρτίνες ή άλλα αντικείμενα.



ΕΙΔΟΠΟΙΗΣΗ

- ΜΗΝ ρίχνετε το τηλεχειριστήριο.
- ΜΗΝ αφήνετε το τηλεχειριστήριο να βραχεί.

3 Πριν από τη λειτουργία

2.2.1 Εξαρτήματα: Τηλεχειριστήριο

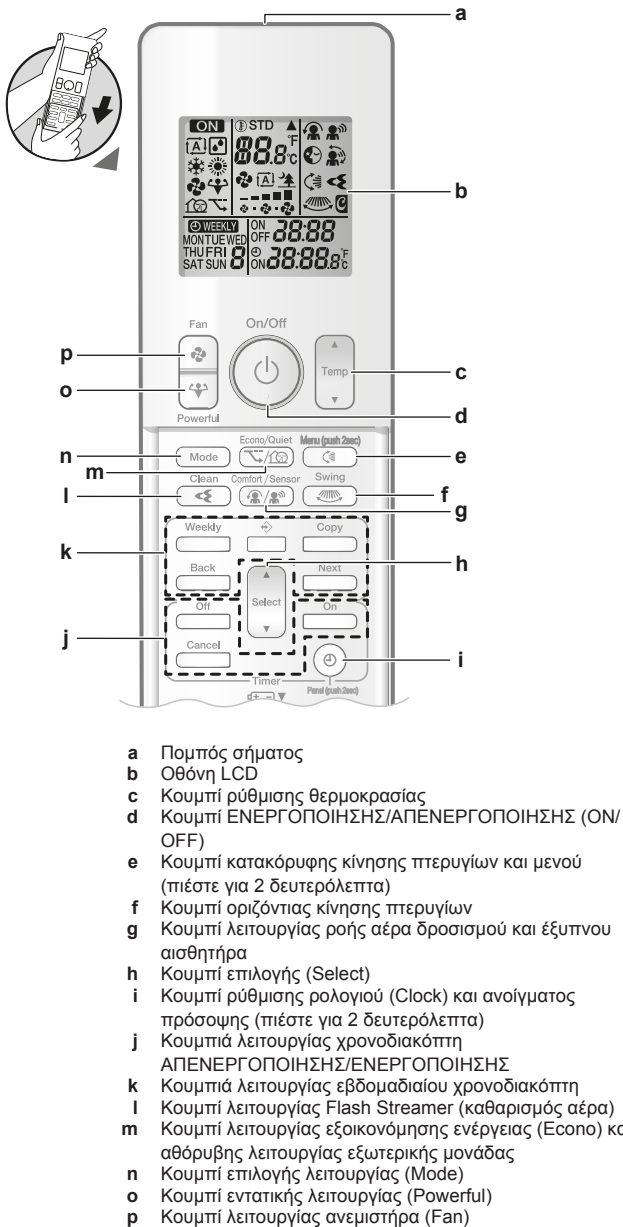

i ΠΛΗΡΟΦΟΡΙΕΣ

Χρησιμοποιήστε το κουμπί (κρατήστε πατημένο για 2 δευτερόλεπτα) για να ανοίξετε την πρόσοψη όταν καθαρίζετε τα φίλτρα αέρα. Ανατρέξτε στην ενότητα "6.4 Για να ανοίξετε την πρόσοψη" [▶ 16].

2.2.2 Για να λειτουργήσετε το τηλεχειριστήριο

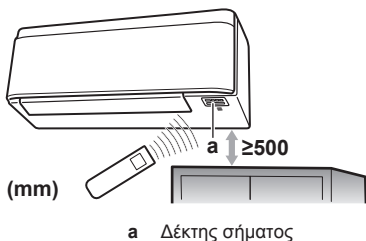

Σημείωση: Βεβαιωθείτε ότι δεν υπάρχουν εμπόδια σε ακτίνα 500 mm από τον δέκτη σήματος. Μπορεί να επηρεάσουν την απόδοση λήψης του τηλεχειριστηρίου.

- 1 Στρέψτε τον πομπό σήματος προς τον δέκτη σήματος της εσωτερικής μονάδας (η μέγιστη απόσταση επικοινωνίας είναι 7 m).

Αποτέλεσμα: Μόλις η εσωτερική μονάδα λάβει σήμα από το χειριστήριο, θα ακούσετε έναν ήχο:

Ήχος	Περιγραφή
Μπιπ-μπιπ	Έναρξη λειτουργίας.
Μπιπ	Αλλαγές ρυθμίσεων.
Παρατεταμένο μπιπ	Τερματισμός λειτουργίας.

3 Πριν από τη λειτουργία

3.1 Για να στερεώσετε το τηλεχειριστήριο στον τοίχο

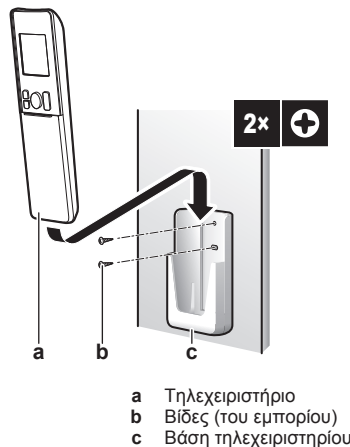

- 1 Επιλέξτε μια θέση απ' όπου τα σήματα φτάνουν στη μονάδα.
- 2 Συνδέστε τη βάση στον τοίχο ή σε άλλη παρόμοια θέση, με βίδες.
- 3 Τοποθετήστε το τηλεχειριστήριο στη βάση του τηλεχειριστηρίου.

3.2 Για να τοποθετήσετε τις μπαταρίες

Οι μπαταρίες διαρκούν περίπου 1 έτος.

- 1 Αφαιρέστε την πρόσοψη.
- 2 Τοποθετήστε και τις δύο μπαταρίες ταυτόχρονα.
- 3 Τοποθετήστε ξανά την πρόσοψη.

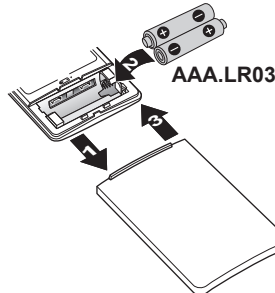

i ΠΛΗΡΟΦΟΡΙΕΣ

- Η χαμηλή στάθμη φόρτισης της μπαταρίας υποδεικνύεται από την αναλαμπή της οθόνης LCD.
- Αντικαθιστάτε ΠΑΝΤΑ και τις δύο μπαταρίες ταυτόχρονα.

3.3 Σχετικά με το ρολόι

Αν ΔΕΝ ρυθμιστεί το εσωτερικό ρολόι της εσωτερικής μονάδας, ο χρονοδιακόπτης ενεργοποίησης, ο χρονοδιακόπτης απενεργοποίησης και ο εβδομαδιαίος χρονοδιακόπτης ΔΕΝ θα λειτουργούν σωστά. Το ρολόι πρέπει να ρυθμίζεται ξανά:

- Μετά από την ΑΠΕΝΕΡΓΟΠΟΙΗΣΗ της μονάδας από έναν ασφαλειοδιακόπτη.
- Μετά από διακοπή ρεύματος.
- Μετά από την αντικατάσταση των μπαταριών στο τηλεχειριστήριο.

3.3.1 Για να ρυθμίσετε το ρολόι

Σημείωση: Αν ΔΕΝ έχει ρυθμιστεί η ώρα, αναβοσβήνουν οι ενδείξεις MON, ☉ και 0:00.

- 1 Πατήστε το κουμπί ☉.

Αποτέλεσμα: Αναβοσβήνουν οι ενδείξεις MON και ☉

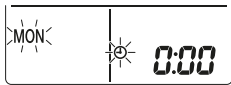

- 2 Πατήστε το κουμπί ή για να ρυθμίσετε την τρέχουσα ημέρα της εβδομάδας.

Σημείωση: Κρατώντας πατημένο το κουμπί ή , η ρύθμιση ώρας αυξάνεται ή μειώνεται γρήγορα.

- 3 Πατήστε το κουμπί ☉.

Αποτέλεσμα: Αναβοσβήνει η ένδειξη ☉.

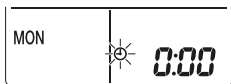

- 4 Πατήστε το κουμπί ή για να ρυθμίσετε τη σωστή ώρα.
- 5 Πατήστε το κουμπί ☉.

Αποτέλεσμα: Η ρύθμιση ολοκληρώθηκε. Αναβοσβήνει η ένδειξη ..

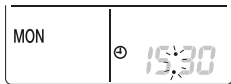

3.4 Φωτεινότητα οθόνης εσωτερικής μονάδας

Ρυθμίστε τη φωτεινότητα της οθόνης της εσωτερικής μονάδας ανάλογα με τις προτιμήσεις σας ή ΑΠΕΝΕΡΓΟΠΟΙΗΣΤΕ την οθόνη.

3.4.1 Ρύθμιση φωτεινότητας οθόνης εσωτερικής μονάδας

- 1 Πατήστε το κουμπί για τουλάχιστον 2 δευτερόλεπτα.

Αποτέλεσμα: Στην οθόνη εμφανίζεται το μενού !. Αναβοσβήνει η ένδειξη !.

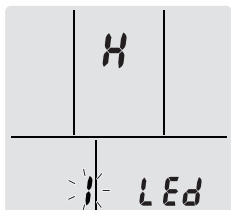

- 2 Πατήστε το κουμπί .
- 3 Πατήστε το κουμπί ή για να αλλάξετε τη ρύθμιση:



...αναβοσβήνει	Η φωτεινότητα είναι...
H	Υψηλή
L	Χαμηλή
of	Σβηστή

- 4 Για να επιβεβαιώσετε την επιλεγμένη ρύθμιση, πατήστε το κουμπί .

Αποτέλεσμα: Αλλάζει η ρύθμιση της φωτεινότητας.

Σημείωση: Η οθόνη επιστρέφει αυτόματα στην προεπιλεγμένη οθόνη μετά από 60 δευτερόλεπτα. Για να επιστρέψετε στην προεπιλεγμένη οθόνη νωρίτερα, πατήστε το κουμπί δύο φορές.

3.5 Για να ενεργοποιήσετε την παροχή ηλεκτρικού ρεύματος

- 1 Ενεργοποιήστε τον αυτόματο διακόπτη.

Αποτέλεσμα: Το πτερύγιο της εσωτερικής μονάδας ανοίγει και κλείνει για να οριστεί η θέση αναφοράς.

3.6 Αλλαγή ρύθμισης θέσης εσωτερικής μονάδας

Ρυθμίστε τη θέση της εσωτερικής μονάδας έτσι ώστε η ροή του αέρα να μην κατευθύνεται προς τους τοίχους.

- 1 Πατήστε το κουμπί για τουλάχιστον 2 δευτερόλεπτα.

Αποτέλεσμα: Στην οθόνη εμφανίζεται το μενού !.

- 2 Πατήστε το κουμπί ή για να αλλάξετε το μενού σε 3.

Αποτέλεσμα: Στην οθόνη εμφανίζεται το μενού 3. Αναβοσβήνει η ένδειξη 3.

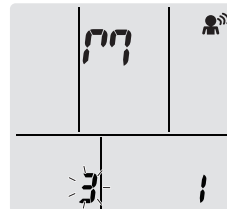

- 3 Πατήστε το κουμπί για να επιλέξετε το μενού.

Αποτέλεσμα: Αναβοσβήνει η ένδειξη !.

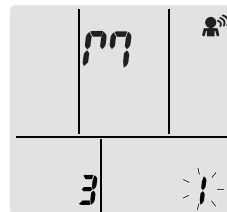

- 4 Πατήστε το κουμπί ή για να αλλάξετε τη ρύθμιση:



Εάν η μονάδα βρίσκεται...	Σύμβολο	Αναβοσβήνει	Αποτέλεσμα
Στο κέντρο του τοίχου (προεπιλεγμένη εργοστασιακή ρύθμιση)	07	!	

4 Λειτουργία

Εάν η μονάδα βρίσκεται...	Σύμβολο	Αναβοσβήνει	Αποτέλεσμα
≤500 mm από τον τοίχο στα δεξιά		2	
≤500 mm από τον τοίχο στα αριστερά		3	

Αποτέλεσμα: #Το εύρος της ροής του αέρα θα προσαρμοστεί ώστε να αποτρέπεται η απευθείας επαφή με τον τοίχο.

4 Λειτουργία

4.1 Εύρος λειτουργίας

Λειτουργήστε το σύστημα στις ακόλουθες περιοχές θερμοκρασίας και υγρασίας για ασφαλή και αποτελεσματική λειτουργία.

Μέθοδος λειτουργίας	Εύρος λειτουργίας
Ψύξη ^{(a),(b)}	<ul style="list-style-type: none"> Εξωτερική θερμοκρασία: -10~46°C DB Εσωτερική θερμοκρασία: 18~32°C DB Υγρασία εσωτερικού χώρου: ≤80%
Θέρμανση ^(a)	<ul style="list-style-type: none"> Εξωτερική θερμοκρασία: -15~24°C DB Εσωτερική θερμοκρασία: 10~30°C DB
Αφύγρανση ^(a)	<ul style="list-style-type: none"> Εξωτερική θερμοκρασία: -10~46°C DB Εσωτερική θερμοκρασία: 18~32°C DB Υγρασία εσωτερικού χώρου: ≤80%

^(a) Μια διάταξη ασφαλείας μπορεί να διακόψει τη λειτουργία του συστήματος εάν η μονάδα λειτουργεί εκτός του αντίστοιχου εύρους λειτουργίας.

^(b) Εάν η μονάδα λειτουργεί εκτός του αντίστοιχου εύρους λειτουργίας μπορεί να εκδηλωθεί συμπύκνωση και στάξιμο νερού.

4.2 Μέθοδος λειτουργίας και σημείο ρύθμισης θερμοκρασίας

Πότε. Ρυθμίστε τη μέθοδο λειτουργίας του συστήματος και ορίστε τη θερμοκρασία όταν θέλετε να:

- Θερμάνετε ή να ψύξετε έναν χώρο
- Εμφυσηθείτε αέρα σε έναν χώρο χωρίς θέρμανση ή ψύξη
- Μειώσετε την υγρασία σε έναν χώρο

Τί. Το σύστημα λειτουργεί διαφορετικά, ανάλογα με την επιλογή του χρήστη.

Ρύθμιση	Περιγραφή
Αυτόματη	Το σύστημα ψύχει ή θερμαίνει έναν χώρο στο σημείο ρύθμισης θερμοκρασίας. Πραγματοποιεί αυτόματη εναλλαγή μεταξύ λειτουργίας ψύξης και θέρμανσης, αν χρειάζεται.
Αφύγρανση	Το σύστημα μειώνει την υγρασία σε έναν χώρο χωρίς να μεταβάλλει τη θερμοκρασία.
Θέρμανση	Το σύστημα θερμαίνει έναν χώρο στο σημείο ρύθμισης θερμοκρασίας.

Ρύθμιση	Περιγραφή
Ψύξη	Το σύστημα ψύχει έναν χώρο στο σημείο ρύθμισης θερμοκρασίας.
Ανεμιστήρας	Το σύστημα ελέγχει μόνο τη ροή αέρα (ταχύτητα ροής αέρα και διεύθυνση ροής αέρα). Το σύστημα ΔΕΝ ελέγχει τη θερμοκρασία.

Επιπρόσθετες πληροφορίες:

- **Εξωτερική θερμοκρασία.** Η επίδραση ψύξης ή θέρμανσης του συστήματος μειώνεται όταν η εξωτερική θερμοκρασία είναι πολύ υψηλή ή πολύ χαμηλή.
- **Λειτουργία απόψυξης.** Κατά τη διάρκεια της λειτουργίας θέρμανσης, μπορεί να εμφανιστεί πάγος στην εξωτερική μονάδα και μείωση της θερμαντικής ισχύος. Σε αυτήν την περίπτωση, το σύστημα μεταβαίνει αυτόματα σε λειτουργία απόψυξης για να απομακρύνει τον πάγο. Κατά τη διάρκεια της λειτουργίας απόψυξης, ΔΕΝ εξέρχεται ζεστός αέρας από την εσωτερική μονάδα.
- **Αισθητήρας υγρασίας.** Ελέγξτε την υγρασία μειώνοντας την υγρασία κατά τη διάρκεια της διαδικασίας ψύξης.

4.2.1 Για να ξεκινήσετε/τερματίσετε τη μέθοδο λειτουργίας και να ρυθμίσετε τη θερμοκρασία



ON: Η μονάδα λειτουργεί.

: Ρύθμιση λειτουργίας = Αυτόματη

: Ρύθμιση λειτουργίας = Αφύγρανση

: Ρύθμιση λειτουργίας = Ψύξη

: Ρύθμιση λειτουργίας = Θέρμανση

: Ρύθμιση λειτουργίας = Μόνο ανεμιστήρας

27.0°C: Εμφανίζει τη ρυθμισμένη θερμοκρασία.

- 1 Πατήστε το κουμπί **Mode** μία ή περισσότερες φορές για να επιλέξετε τη μέθοδο λειτουργίας.

Αποτέλεσμα: Η μέθοδος λειτουργίας ρυθμίζεται ως εξής:



- 2 Πατήστε το κουμπί για να **ξεκινήσει** η λειτουργία.

Αποτέλεσμα: Στην οθόνη LCD εμφανίζεται η ένδειξη **ON** και η επιλεγμένη λειτουργία.

- 3 Πατήστε το κουμπί ή μία ή περισσότερες φορές για να μειώσετε ή να αυξήσετε τη **θερμοκρασία**.

Λειτουργία ψύξης	Λειτουργία θέρμανσης	Αυτόματη λειτουργία	Λειτουργία αφύγρανσης ή μόνο ανεμιστήρα
18~32°C	10~30°C	18~30°C	—

Σημείωση: Όταν χρησιμοποιείτε τη λειτουργία **αφύγρανση** ή **μόνο ανεμιστήρας**, δεν μπορείτε να ρυθμίσετε τη θερμοκρασία.

- 4 Πατήστε το κουμπί για να **διακοπεί** η λειτουργία.

Αποτέλεσμα: Η ένδειξη **ON** εξαφανίζεται από την οθόνη LCD. Η ενδεικτική λυχνία λειτουργίας σβήνει.

4.3 Ταχύτητα ροής αέρα

1 Πατήστε το για να επιλέξετε:

	5 επίπεδα ταχύτητας ροής αέρα, από «» έως «»
	Αυτόματη λειτουργία
	Αθόρυβη λειτουργία εσωτερικής μονάδας. Όταν η ροή του αέρα έχει ρυθμιστεί σε «», ο θόρυβος από τη λειτουργία της μονάδας θα μειώνεται.



ΠΛΗΡΟΦΟΡΙΕΣ

- Εάν η μονάδα φτάσει στο σημείο ρύθμισης θερμοκρασίας σε ψύξη, θέρμανση ή αυτόματη λειτουργία. Ο ανεμιστήρας θα σταματήσει να λειτουργεί.
- Όταν χρησιμοποιείτε τη λειτουργία αφύγρασης, ΔΕΝ μπορείτε να αλλάξετε τη ρύθμιση παροχής αέρα.

4.3.1 Για να ρυθμίσετε την ταχύτητα ροής του αέρα

1 Πατήστε το κουμπί για να αλλάξετε τη ρύθμιση της ροής του αέρα ως εξής:



4.4 Κατεύθυνση ροής αέρα

Πότε. Ρυθμίστε την κατεύθυνση της ροής του αέρα σύμφωνα με τις προτιμήσεις σας.

Τί. Το σύστημα κατευθύνει τη ροή του αέρα διαφορετικά, ανάλογα με την επιλογή του χρήστη (κίνηση ή σταθερή θέση). Αυτό το κάνει μετακινώντας τις οριζόντιες λεπίδες (πτερύγια) ή τις κατακόρυφες λεπίδες (περσίδες).

Ρύθμιση	Κατεύθυνση ροής αέρα
Κατακόρυφη αυτόματη κίνηση	Μετακινείται πάνω και κάτω.
Οριζόντια αυτόματη κίνηση	Μετακινείται αριστερά δεξιά.
Τρισδιάστατη κατεύθυνση ροής αέρα	Μετακινείται εναλλακτικά πάνω και κάτω και αριστερά δεξιά
[—]	Παραμένει σε σταθερή θέση.



ΠΡΟΣΟΧΗ

Να χρησιμοποιείτε ΠΑΝΤΑ τηλεχειριστήριο για να ρυθμίσετε τη θέση των πτερυγίων και των περσίδων. Αν εξαναγκάσετε τα πτερύγια και τις περσίδες να αλλάξουν θέση ενώ κινούνται, ο μηχανισμός θα σπάσει.

Το εύρος κίνησης του πτερυγίου ποικίλλει ανάλογα με τη μέθοδο λειτουργίας. Το πτερύγιο θα σταματάει στην πάνω θέση όταν η ταχύτητα ροής του αέρα αλλάζει σε χαμηλή, κατά τη διάρκεια της ρύθμισης κίνησης πάνω κάτω.

4.4.1 Για να ρυθμίσετε την κατακόρυφη κατεύθυνση ροής αέρα

1 Πατήστε το κουμπί .

Αποτέλεσμα: Στην οθόνη LCD εμφανίζεται η ένδειξη . Θα αρχίσουν να κινούνται τα πτερύγια (οριζόντιες λεπίδες).

2 Για να χρησιμοποιήσετε σταθερή θέση, πατήστε το κουμπί μόλις τα πτερύγια φτάσουν στην επιθυμητή θέση.

Αποτέλεσμα: Η ένδειξη εξαφανίζεται από την οθόνη LCD. Τα πτερύγια θα σταματήσουν να κινούνται.

4.4.2 Για να ρυθμίσετε την οριζόντια κατεύθυνση ροής αέρα

1 Πατήστε το κουμπί .

Αποτέλεσμα: Στην οθόνη LCD εμφανίζεται η ένδειξη . Θα αρχίσουν να κινούνται οι περσίδες (κατακόρυφες λεπίδες).

2 Για να χρησιμοποιήσετε σταθερή θέση, πατήστε το κουμπί μόλις οι περσίδες φτάσουν στην επιθυμητή θέση.

Αποτέλεσμα: Η ένδειξη εξαφανίζεται από την οθόνη LCD. Οι περσίδες σταματούν να κινούνται.



ΠΛΗΡΟΦΟΡΙΕΣ

Εάν η μονάδα έχει εγκατασταθεί σε γωνία δωματίου, οι περσίδες πρέπει να στρέφονται έτσι ώστε να κατευθύνουν τη ροή του αέρα μακριά από τον τοίχο. Η απόδοση μειώνεται όταν υπάρχει τοίχος που εμποδίζει τη ροή του αέρα.

4.4.3 Για χρησιμοποιήσετε την τρισδιάστατη κατεύθυνση ροής αέρα

1 Πατήστε τα κουμπιά και .

Αποτέλεσμα: Στην οθόνη LCD εμφανίζονται οι ενδείξεις και . Θα αρχίσουν να κινούνται τα πτερύγια (οριζόντιες λεπίδες) και οι περσίδες (κατακόρυφες λεπίδες).

2 Για να χρησιμοποιήσετε σταθερή θέση, πατήστε τα κουμπιά και μόλις τα πτερύγια και οι περσίδες φτάσουν στην επιθυμητή θέση.

Αποτέλεσμα: Οι ενδείξεις και εξαφανίζονται από την οθόνη LCD. Τα πτερύγια και οι περσίδες θα σταματήσουν να κινούνται.

4.5 Λειτουργία ροής αέρα δροσισμού και έξυπνου αισθητήρα

Τις λειτουργίες δροσισμού και έξυπνου αισθητήρα μπορείτε να τις χρησιμοποιήσετε χωριστά ή να τις συνδυάσετε.

4.5.1 Λειτουργία ροής αέρα Comfort

Η μονάδα θα αλλάζει αυτόματα την κατεύθυνση της ροής του αέρα για πιο αποτελεσματική θέρμανση ή ψύξη του χώρου. Η απευθείας ροή του αέρα από τη μονάδα θα είναι λιγότερο αισθητή.

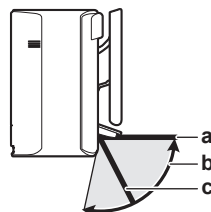

- a Θέση πτερυγίου σε λειτουργία ψύξης και αφύγρασης
- b Θέση πτερυγίου σε λειτουργία θέρμανσης (κατακόρυφη ροή αέρα ΕΝΕΡΓΟΠΟΙΗΜΕΝΗ)
- c Θέση πτερυγίου σε λειτουργία θέρμανσης (κατακόρυφη ροή αέρα ΑΠΕΝΕΡΓΟΠΟΙΗΜΕΝΗ)

Σε λειτουργία ψύξης και αφύγρασης

Η κατεύθυνση της ροής του αέρα θα προσαρμόζεται ώστε να κατανέμει τον αέρα σε όλο το ταβάνι.

4 Λειτουργία

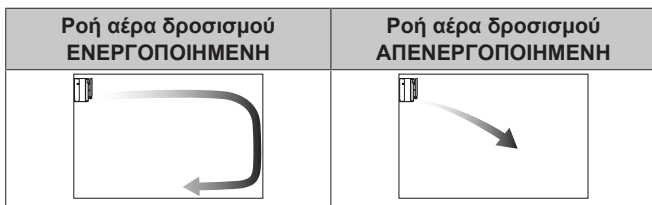

Σε λειτουργία θέρμανσης

Η κατεύθυνση της ροής του αέρα θα προσαρμόζεται ώστε να κατανέμει τον αέρα σε όλο το δάπεδο. Η μονάδα ανιχνεύει τον χώρο και τη θερμοκρασία του δαπέδου και επιλέγει αυτόματα 1 από τις 3 κατευθύνσεις ροής αέρα.

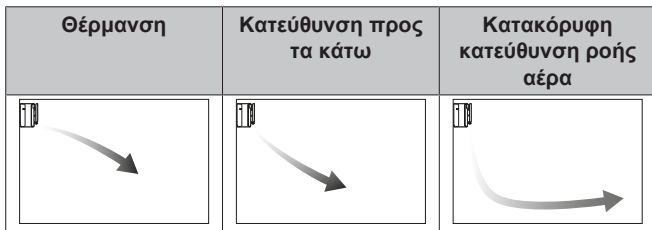

i ΠΛΗΡΟΦΟΡΙΕΣ

Αν θέλετε να απενεργοποιήσετε τη λειτουργία κατακόρυφης ροής αέρα (π.χ. Όταν υπάρχει έπιπλο ή άλλο αντικείμενο κάτω από τη μονάδα) ανατρέξτε στην ενότητα "**Για να ΕΝΕΡΓΟΠΟΙΗΣΕΤΕ/ΑΠΕΝΕΡΓΟΠΟΙΗΣΕΤΕ τη λειτουργία κατακόρυφης ροής αέρα**" [► 8]. Αν η λειτουργία κατακόρυφης ροής αέρα είναι απενεργοποιημένη, η ροή του αέρα θα ρυθμίζεται με κατεύθυνση προς τα κάτω.

i ΠΛΗΡΟΦΟΡΙΕΣ

ΔΕΝ είναι δυνατή η ταυτόχρονη χρήση των λειτουργιών ροής αέρα Powerful και Comfort. Η λειτουργία που επιλέγεται τελευταία θα έχει προτεραιότητα. Όταν επιλέγεται η κατακόρυφη αυτόματη κίνηση, η λειτουργία Comfort θα ακυρώνεται.

Για να ΕΝΕΡΓΟΠΟΙΗΣΕΤΕ/ΑΠΕΝΕΡΓΟΠΟΙΗΣΕΤΕ τη λειτουργία κατακόρυφης ροής αέρα

- 1 Πατήστε το κουμπί για τουλάχιστον 2 δευτερόλεπτα.

Αποτέλεσμα: Στην οθόνη εμφανίζεται το μενού 1.

- 2 Πατήστε το κουμπί ή για να αλλάξετε την οθόνη του μενού.

Αποτέλεσμα: Στην οθόνη εμφανίζεται το μενού 2.

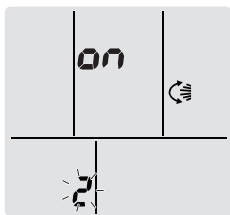

- 3 Πατήστε το κουμπί για να αλλάξετε τη ρύθμιση.

- 4 Πατήστε το κουμπί ή για να αλλάξετε τη ρύθμιση.

...αναβοσβήνει	Η λειτουργία κατακόρυφης ροής αέρα είναι...
	ΕΝΕΡΓΟΠΟΙΗΜΕΝΗ
	ΑΠΕΝΕΡΓΟΠΟΙΗΜΕΝΗ

- 5 Για να επιβεβαιώσετε την επιλεγμένη ρύθμιση, πατήστε το κουμπί .

Σημείωση: Η οθόνη επιστρέφει αυτόματα στην προεπιλεγμένη οθόνη μετά από 60 δευτερόλεπτα. Για να επιστρέψετε στην προεπιλεγμένη οθόνη νωρίτερα, πατήστε το κουμπί δύο φορές.

4.5.2 Λειτουργία έξυπνου αισθητήρα

Το σύστημα ανιχνεύει την κίνηση στον χώρο και ρυθμίζει αυτόματα την κατεύθυνση και τη θερμοκρασία της ροής του αέρα προκειμένου να αποτρέπεται η απευθείας επαφή με άτομα. Εάν δεν ανιχνευθεί κίνηση για 20 λεπτά, το σύστημα μεταβαίνει σε λειτουργία εξοικονόμησης ενέργειας.

Σχετικά με τον έξυπνο αισθητήρα

! ΕΙΔΟΠΟΙΗΣΗ

- ΜΗΝ χτυπάτε ή πιέζετε τον έξυπνο αισθητήρα. Μπορεί να προκληθεί βλάβη.
- ΜΗΝ τοποθετείτε μεγάλα αντικείμενα κοντά στον έξυπνο αισθητήρα.

i ΠΛΗΡΟΦΟΡΙΕΣ

Η λειτουργία Powerful και η νυχτερινή λειτουργία ΔΕΝ μπορούν να χρησιμοποιηθούν ταυτόχρονα με τη λειτουργία έξυπνου αισθητήρα. Η λειτουργία που επιλέγεται τελευταία θα έχει προτεραιότητα.

- **Εύρος ανίχνευσης.** Έως 9 m.
- **Ευαισθησία ανίχνευσης.** Αλλάζει ανάλογα με τη θέση, τον αριθμό ατόμων στον χώρο, το εύρος θερμοκρασίας, κτλ.
- **Σφάλματα ανίχνευσης.** Ο αισθητήρας μπορεί να ανιχνεύσει κατά λάθος κατοικίδια, ηλιακό φως, κουρτίνες που κινούνται, κτλ.

4.5.3 Για να ξεκινήσετε/τερματίσετε τη λειτουργία Comfort και τη λειτουργία έξυπνου αισθητήρα

- 1 Πατήστε το κουμπί μία ή περισσότερες φορές.

Αποτέλεσμα: Η ρύθμιση αλλάζει ως εξής:



Ένδειξη	Λειτουργία
	Ροή αέρα δροσισμού
	Έξυπνος αισθητήρας
	Δροσισμός και έξυπνος αισθητήρας
—	Και οι δύο απενεργοποιημένες

Σημείωση: Αν υπάρχουν άτομα σε μικρή απόσταση μπροστά από την εσωτερική μονάδα ή υπάρχουν πάρα πολλά άτομα, να χρησιμοποιείτε και τις δύο λειτουργίες ταυτόχρονα.

- 2 Για να σταματήσετε τη λειτουργία, πατήστε το κουμπί μέχρι να εξαφανιστούν και τα δύο σύμβολα από την οθόνη LCD.

4.6 Λειτουργία Powerful

Αυτή η λειτουργία μεγιστοποιεί γρήγορα τα αποτελέσματα ψύξης/θέρμανσης σε οποιαδήποτε μέθοδο λειτουργίας. Μπορείτε να επιτύχετε τη μέγιστη απόδοση.

i ΠΛΗΡΟΦΟΡΙΕΣ

Η λειτουργία Powerful ΔΕΝ μπορεί να χρησιμοποιηθεί ταυτόχρονα με τις λειτουργίες Econo, Comfort, έξυπνου αισθητήρα και αθόρυβης λειτουργίας εξωτερικής μονάδας. Η λειτουργία που επιλέγεται τελευταία θα έχει προτεραιότητα.

Η λειτουργία Powerful ΔΕΝ αυξάνει την ισχύ της μονάδας, εάν η μονάδα λειτουργεί ήδη στη μέγιστη ισχύ.



4.6.1 Για να ξεκινήσετε/τερματίσετε τη λειτουργία Powerful

- 1 Πατήστε το κουμπί  για να ξεκινήσετε.

Αποτέλεσμα: Στην οθόνη LCD εμφανίζεται η ένδειξη . Η λειτουργία Powerful διατηρείται για 20 λεπτά μετά από αυτό το διάστημα χρόνου, η λειτουργία επιστρέφει στη μέθοδο που είχε οριστεί νωρίτερα.

- 2 Πατήστε το κουμπί  για τερματισμό.

Αποτέλεσμα: Η ένδειξη  εξαφανίζεται από την οθόνη LCD.

Σημείωση: Η λειτουργία Powerful μπορεί να ρυθμιστεί μόνο όταν η μονάδα βρίσκεται σε λειτουργία. Αν πατήσετε , η λειτουργία θα ακυρωθεί. Η ένδειξη  θα εξαφανιστεί από την οθόνη LCD.

4.7 Λειτουργία Econo και αθόρυβη λειτουργία εξωτερικής μονάδας**4.7.1 Λειτουργία Econo**

Πρόκειται για χαρακτηριστικό που ενεργοποιεί τη λειτουργία εξοικονόμησης ενέργειας περιορίζοντας τη μέγιστη τιμή κατανάλωσης ηλεκτρικού ρεύματος. Αυτή η λειτουργία είναι χρήσιμη όταν απαιτείται προσοχή για να μην πέσει ο ασφαλειοδιακόπτης όταν το προϊόν λειτουργεί μαζί με άλλες συσκευές.

i ΠΛΗΡΟΦΟΡΙΕΣ

- Οι λειτουργίες Powerful και Econo ΔΕΝ μπορούν να χρησιμοποιηθούν ταυτόχρονα. Η λειτουργία που επιλέγεται τελευταία θα έχει προτεραιότητα.
- Η λειτουργία Econo μειώνει την κατανάλωση ενέργειας της εξωτερικής μονάδας, περιορίζοντας την ταχύτητα περιστροφής του συμπιεστή. Εάν η κατανάλωση ισχύος είναι ήδη χαμηλή, η λειτουργία Econo ΔΕΝ θα μειώσει περαιτέρω την κατανάλωση ισχύος.

4.7.2 Αθόρυβη λειτουργία εξωτερικής μονάδας

Χρησιμοποιήστε την αθόρυβη λειτουργία εξωτερικής μονάδας όταν θέλετε να μειώσετε τη στάθμη του θορύβου της εξωτερικής μονάδας.

Παράδειγμα: Τη νύχτα.

i ΠΛΗΡΟΦΟΡΙΕΣ



- Η λειτουργία Powerful και η αθόρυβη λειτουργία εξωτερικής μονάδας ΔΕΝ μπορούν να χρησιμοποιηθούν ταυτόχρονα. Η λειτουργία που επιλέγεται τελευταία θα έχει προτεραιότητα.
- Αυτή η λειτουργία είναι διαθέσιμη μόνο σε αυτόματη λειτουργία, λειτουργία ψύξης και λειτουργία θέρμανσης.
- Η αθόρυβη λειτουργία εξωτερικής μονάδας περιορίζει την ταχύτητα περιστροφής του συμπιεστή. Αν η ταχύτητα περιστροφής του συμπιεστή είναι ήδη χαμηλή, η αθόρυβη λειτουργία εξωτερικής μονάδας ΔΕΝ προκαλεί περαιτέρω μείωση της ταχύτητας περιστροφής του συμπιεστή.

4.7.3 Για να ξεκινήσετε/τερματίσετε τη λειτουργία Econo και αθόρυβη λειτουργία εξωτερικής μονάδας



- 1 Πατήστε το κουμπί  μία ή περισσότερες φορές.

Αποτέλεσμα: Η ρύθμιση αλλάζει ως εξής.



Να εμφανίζεται	Λειτουργία
	Econo
	Αθόρυβη εξωτερική μονάδα
	Econo και αθόρυβη εξωτερική μονάδα
—	Και οι δύο απενεργοποιημένες

- 2 Για να σταματήσετε τη λειτουργία, πατήστε το κουμπί  μέχρι να εξαφανιστούν και τα δύο σύμβολα από την οθόνη LCD.

Σημείωση: Η λειτουργία Econo μπορεί να ρυθμιστεί μόνο όταν η μονάδα βρίσκεται σε λειτουργία. Πατώντας το κουμπί , η ρύθμιση ακυρώνεται και η ένδειξη  εξαφανίζεται από την οθόνη LCD.

Σημείωση: Η ένδειξη  παραμένει στην οθόνη LCD ακόμα και αν απενεργοποιήσετε τη μονάδα από τον διακόπτη ON/OFF του τηλεχειριστήριου ή της εσωτερικής μονάδας.

4.8 Λειτουργία Flash Streamer (καθαρισμός αέρα)

Το Streamer παράγει μια ροή ηλεκτρονίων υψηλής ταχύτητας με υψηλή οξειδωτική ισχύ, μειώνοντας τις δυσάρεστες οσμές. Αυτή η λειτουργία καθαρίζει τον αέρα στον χώρο σε συνδυασμό με το φίλτρο εξουδετέρωσης οσμών από τιτάνιο με επικάλυψη απατίτη και τα φίλτρα αέρα.

i ΠΛΗΡΟΦΟΡΙΕΣ

- Τα ηλεκτρόνια υψηλής ταχύτητας παράγονται και φεύγουν προς το εσωτερικό της μονάδας προκειμένου να εξασφαλίσουν την ασφαλή λειτουργία.
- Η εκροή από το Streamer μπορεί να προκαλέσει σφύριγμα.
- Αν μειωθεί η ροή του αέρα, η εκροή από το Streamer μπορεί να διακοπεί προσωρινά προκειμένου να αποτραπεί η οσμή όζοντος.

4.8.1 Για να ξεκινήσετε/τερματίσετε τη λειτουργία Flash Streamer (καθαρισμός αέρα)

- 1 Πατήστε το κουμπί .

Αποτέλεσμα: Στην οθόνη LCD εμφανίζεται η ένδειξη  και ο αέρας στον χώρο καθαρίζεται.

- 2 Για να τερματίσετε τη δοκιμαστική λειτουργία, πατήστε .

Αποτέλεσμα: Η ένδειξη  εξαφανίζεται από την οθόνη LCD και η λειτουργία τερματίζεται.

4 Λειτουργία

4.9 Λειτουργία χρονοδιακόπτη ΑΠΕΝΕΡΓΟΠΟΙΗΣΗΣ/ ΕΝΕΡΓΟΠΟΙΗΣΗΣ

Οι λειτουργίες του χρονοδιακόπτη είναι χρήσιμες για την αυτόματη ενεργοποίηση/απενεργοποίηση του κλιματιστικού το βράδυ ή το πρωί. Μπορείτε επίσης να χρησιμοποιήσετε τις λειτουργίες χρονοδιακόπτη ΑΠΕΝΕΡΓΟΠΟΙΗΣΗΣ και ΕΝΕΡΓΟΠΟΙΗΣΗΣ σε συνδυασμό μεταξύ τους.

i ΠΛΗΡΟΦΟΡΙΕΣ

Προγραμματίστε ξανά τον χρονοδιακόπτη στις ακόλουθες περιπτώσεις:

- Η μονάδα έχει απενεργοποιηθεί από ασφαλειοδιακόπτη.
- Διακοπή ηλεκτρικού ρεύματος.
- Μετά από την αντικατάσταση των μπαταριών στο τηλεχειριστήριο.

i ΠΛΗΡΟΦΟΡΙΕΣ

Πριν χρησιμοποιήσετε οποιαδήποτε από τις λειτουργίες του χρονοδιακόπτη, ΠΡΕΠΕΙ να ρυθμίσετε σωστά το ρολόι. Ανατρέξτε στην ενότητα "3.3.1 Για να ρυθμίσετε το ρολόι" [► 5].

4.9.1 Για να ξεκινήσετε/τερματίσετε τη λειτουργία χρονοδιακόπτη ΑΠΕΝΕΡΓΟΠΟΙΗΣΗΣ

- 1 Πατήστε το κουμπί για να ξεκινήσετε.

Αποτέλεσμα: Στην οθόνη LCD εμφανίζεται η ένδειξη **0:00**, ανάβει η λυχνία του χρονοδιακόπτη και αναβοσβήνει η ένδειξη OFF. Η ένδειξη ☺ και η ημέρα της εβδομάδας εξαφανίζονται από την οθόνη LCD.

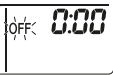

- 2 Πατήστε το κουμπί ή για να αλλάξετε τη ρύθμιση ώρας.
- 3 Πατήστε ξανά το κουμπί .

Αποτέλεσμα: Στην οθόνη LCD εμφανίζεται η ένδειξη OFF και η ρυθμισμένη ώρα.

Αποτέλεσμα: Ανάβει η ενδεικτική λυχνία του χρονοδιακόπτη.

i ΠΛΗΡΟΦΟΡΙΕΣ

Κάθε φορά που πατάτε το κουμπί ή , η ρύθμιση ώρας προχωράει κατά 10 λεπτά. Αν κρατήσετε πατημένο το κουμπί, η ρύθμιση θα αλλάξει με γρήγορο ρυθμό.

- 4 Για να τερματίσετε τη δοκιμαστική λειτουργία, πατήστε .

Αποτέλεσμα: Οι ενδείξεις **0:00** και OFF εξαφανίζονται από την οθόνη LCD και η λυχνία του χρονοδιακόπτη σβήνει. Στην οθόνη LCD εμφανίζεται η ένδειξη ☺ και η ημέρα της εβδομάδας.

i ΠΛΗΡΟΦΟΡΙΕΣ

Όταν ρυθμίζετε τον χρονοδιακόπτη ΕΝΕΡΓΟΠΟΙΗΣΗΣ/ ΑΠΕΝΕΡΓΟΠΟΙΗΣΗΣ, η ρύθμιση χρόνου αποθηκεύεται στη μνήμη. Η μνήμη μηδενίζεται όταν ο χρήστης αντικαθιστά τις μπαταρίες του τηλεχειριστηρίου.

Χρήση νυχτερινής λειτουργίας σε συνδυασμό με τον χρονοδιακόπτη ΑΠΕΝΕΡΓΟΠΟΙΗΣΗΣ

Το κλιματιστικό προσαρμόζει αυτόματα τη ρύθμιση της θερμοκρασίας (0,5°C προς τα πάνω σε ψύξη, 2,0°C προς τα κάτω σε θέρμανση) ώστε να αποτρέπει την υπερβολική ψύξη/θέρμανση και να διασφαλίσει άνετη θερμοκρασία για τον ύπνο.

4.9.2 Για να ξεκινήσετε/τερματίσετε τη λειτουργία χρονοδιακόπτη ΕΝΕΡΓΟΠΟΙΗΣΗΣ

- 1 Πατήστε το κουμπί για να ξεκινήσετε.

Αποτέλεσμα: Στην οθόνη LCD εμφανίζεται η ένδειξη **6:00** και ανάβει η λυχνία του χρονοδιακόπτη, αναβοσβήνει η ένδειξη ON. Η ένδειξη ☺ και η ημέρα της εβδομάδας εξαφανίζονται από την οθόνη LCD.

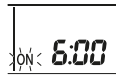

- 2 Πατήστε το κουμπί ή για να αλλάξετε τη ρύθμιση ώρας.
- 3 Πατήστε ξανά το κουμπί .

Αποτέλεσμα: Στην οθόνη LCD εμφανίζεται η ένδειξη ON και η ρυθμισμένη ώρα. Ανάβει το φως του χρονοδιακόπτη.

i ΠΛΗΡΟΦΟΡΙΕΣ

Κάθε φορά που πατάτε το κουμπί ή , η ρύθμιση ώρας προχωράει κατά 10 λεπτά. Αν κρατήσετε πατημένο το κουμπί, η ρύθμιση θα αλλάξει με γρήγορο ρυθμό.

- 4 Για να τερματίσετε τη δοκιμαστική λειτουργία, πατήστε .

Αποτέλεσμα: Οι ενδείξεις **6:00** και ON εξαφανίζονται από την οθόνη LCD και η λυχνία του χρονοδιακόπτη σβήνει. Στην οθόνη LCD εμφανίζεται η ένδειξη ☺ και η ημέρα της εβδομάδας.

4.9.3 Για να συνδυάσετε τον χρονοδιακόπτη ΑΠΕΝΕΡΓΟΠΟΙΗΣΗΣ και τον χρονοδιακόπτη ΕΝΕΡΓΟΠΟΙΗΣΗΣ

- 1 Για να ρυθμίσετε τους χρονοδιακόπτες, ανατρέξτε στις ενότητες "4.9.1 Για να ξεκινήσετε/τερματίσετε τη λειτουργία χρονοδιακόπτη ΑΠΕΝΕΡΓΟΠΟΙΗΣΗΣ" [► 10] και "4.9.2 Για να ξεκινήσετε/τερματίσετε τη λειτουργία χρονοδιακόπτη ΕΝΕΡΓΟΠΟΙΗΣΗΣ" [► 10].

Αποτέλεσμα: Στην οθόνη LCD εμφανίζονται οι ενδείξεις OFF και ON.

Παράδειγμα:

Ένδειξη	Τρέχουσα ώρα	Ρυθμίστε ενώ...	Λειτουργία
OFF ON	7:00 14:00	6:00 πμ	η μονάδα βρίσκεται σε λειτουργία. η μονάδα ΔΕΝ βρίσκεται σε λειτουργία.
			Σταματάει στις 7:00 και ξεκινάει στις 14:00. Ξεκινάει στις 14:00.

Σημείωση: Αν είναι ενεργή η ρύθμιση του χρονοδιακόπτη, ΔΕΝ εμφανίζεται η τρέχουσα ώρα στην οθόνη LCD.

4.10 Λειτουργία εβδομαδιαίου χρονοδιακόπτη

Με αυτήν τη λειτουργία, μπορείτε να εξοικονομήσετε έως 4 ρυθμίσεις χρονοδιακόπτη για κάθε ημέρα της εβδομάδας.

Παράδειγμα: Δημιουργήστε διαφορετική ρύθμιση από Δευτέρα έως Παρασκευή και διαφορετική ρύθμιση για τα Σαββατοκύριακα.

Ημέρα της εβδομάδας	Παράδειγμα ρύθμισης
Δευτέρα • Ορίστε έως 4 ρυθμίσεις.	
Τρίτη~Παρασκευή • Χρησιμοποιήστε τη λειτουργία αντιγραφής αν οι ρυθμίσεις είναι ίδιες με της Δευτέρας.	
Σάββατο • Καμία ρύθμιση χρονοδιακόπτη	—
Κυριακή • Ορίστε έως 4 ρυθμίσεις.	

- **Ρύθμιση ON-ON-ON-ON.** Επιτρέπει τον προγραμματισμό του τρόπου λειτουργίας και τη ρύθμιση της θερμοκρασίας.
- **Ρύθμιση OFF-OFF-OFF-OFF.** Μπορεί να ρυθμιστεί μόνο η ώρα απενεργοποίησης για κάθε ημέρα.

Σημείωση: Κατά τη ρύθμιση του εβδομαδιαίου χρονοδιακόπτη, φροντίστε το τηλεχειριστήριο να είναι στραμμένο προς την εσωτερική μονάδα και βεβαιωθείτε ότι ακούγεται ο τόνος λήψης.

i ΠΛΗΡΟΦΟΡΙΕΣ

Πριν χρησιμοποιήσετε οποιαδήποτε από τις λειτουργίες του χρονοδιακόπτη, ΠΡΕΠΕΙ να ρυθμίσετε σωστά το ρολόι. Ανατρέξτε στην ενότητα **"3.3.1 Για να ρυθμίσετε το ρολόι"** [► 5].

i ΠΛΗΡΟΦΟΡΙΕΣ

- ΔΕΝ είναι δυνατή η ταυτόχρονη χρήση των λειτουργιών εβδομαδιαίου χρονοδιακόπτη και χρονοδιακόπτη ΕΝΕΡΓΟΠΟΙΗΣΗΣ/ΑΠΕΝΕΡΓΟΠΟΙΗΣΗΣ. Η λειτουργία του χρονοδιακόπτη ΕΝΕΡΓΟΠΟΙΗΣΗΣ/ΑΠΕΝΕΡΓΟΠΟΙΗΣΗΣ έχει προτεραιότητα. Ο εβδομαδιαίος χρονοδιακόπτης θα είναι σε αναμονή και η ένδειξη **WEEKLY** εξαφανίζεται από την οθόνη LCD. Ο εβδομαδιαίος χρονοδιακόπτης ενεργοποιείται μόλις τελειώσει ο χρονοδιακόπτης ΕΝΕΡΓΟΠΟΙΗΣΗΣ/ΑΠΕΝΕΡΓΟΠΟΙΗΣΗΣ.
- Με τον εβδομαδιαίο χρονοδιακόπτη μπορεί να ρυθμιστεί η ημέρα της εβδομάδας, η λειτουργία χρονοδιακόπτη ΕΝΕΡΓΟΠΟΙΗΣΗΣ/ΑΠΕΝΕΡΓΟΠΟΙΗΣΗΣ, η ώρα και η θερμοκρασία (μόνο για τον χρονοδιακόπτη ΕΝΕΡΓΟΠΟΙΗΣΗΣ). Οι άλλες ρυθμίσεις βασίζονται σε προηγούμενη ρύθμιση του χρονοδιακόπτη ΕΝΕΡΓΟΠΟΙΗΣΗΣ.

4.10.1 Για να ρυθμίσετε τη λειτουργία εβδομαδιαίου χρονοδιακόπτη

- 1 Πατήστε το κουμπί

Αποτέλεσμα: Εμφανίζεται η ημέρα της εβδομάδας και ο αριθμός προγραμματισμού της τρέχουσας ημέρας.



- 2 Πατήστε το κουμπί ή για να επιλέξετε την ημέρα της εβδομάδας και τον αριθμό προγραμματισμού.
- 3 Πατήστε το κουμπί **Next**.

Αποτέλεσμα: Ρυθμίζεται η ημέρα της εβδομάδας. Αναβοσβήνουν οι ενδείξεις **WEEKLY** και ON.

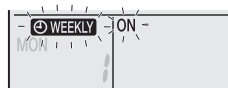

- 4 Πατήστε το κουμπί ή για να επιλέξετε λειτουργία.

Αποτέλεσμα: Η ρύθμιση αλλάζει ως εξής:



Να εμφανίζεται	Χαρακτηριστικό
ON	Χρονοδιακόπτης ΕΝΕΡΓΟΠΟΙΗΣΗΣ
OFF	Χρονοδιακόπτης ΑΠΕΝΕΡΓΟΠΟΙΗΣΗΣ
Κενή	Διαγράφει τον προγραμματισμό

- 5 Πατήστε το κουμπί **Next**.

Αποτέλεσμα: Ρυθμίζεται η λειτουργία του χρονοδιακόπτη ΕΝΕΡΓΟΠΟΙΗΣΗΣ/ΑΠΕΝΕΡΓΟΠΟΙΗΣΗΣ. Αναβοσβήνει η ένδειξη **WEEKLY** και η ώρα.

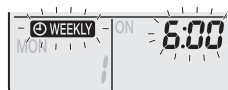

Σημείωση: Πατήστε το κουμπί **Back** για να επιστρέψετε στην προηγούμενη οθόνη. Αν επιλεγεί η κενή ένδειξη, προχωρήστε στο βήμα 9.

- 6 Πατήστε το κουμπί ή για να επιλέξετε την ώρα. Μπορείτε να ρυθμίσετε την ώρα μεταξύ 0:00 και 23:50 ανά διαστήματα των 10 λεπτών.

- 7 Πατήστε το κουμπί **Next**.

Αποτέλεσμα: Ρυθμίζεται η ώρα και αναβοσβήνει η ένδειξη **WEEKLY** και η θερμοκρασία.

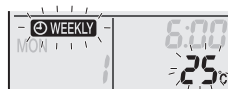

Σημείωση: Πατήστε το κουμπί **Back** για να επιστρέψετε στην προηγούμενη οθόνη. Αν επιλεγεί ο χρονοδιακόπτης ΑΠΕΝΕΡΓΟΠΟΙΗΣΗΣ, προχωρήστε στο βήμα 9.

- 8 Πατήστε το κουμπί ή για να επιλέξετε την επιθυμητή θερμοκρασία.

Σημείωση: Η ρυθμισμένη θερμοκρασία για τον εβδομαδιαίο χρονοδιακόπτη εμφανίζεται μόνο κατά τη ρύθμιση της λειτουργίας του εβδομαδιαίου χρονοδιακόπτη.

4 Λειτουργία

ΠΛΗΡΟΦΟΡΙΕΣ

Η θερμοκρασία μπορεί να ρυθμιστεί μεταξύ 10 και 32°C από το τηλεχειριστήριο, ωστόσο:

- σε λειτουργία ψύξης και σε αυτόματη λειτουργία, η μονάδα θα λειτουργεί τουλάχιστον στους 18°C ακόμα και αν έχει ρυθμιστεί στους 10~17°C.
- στη λειτουργία θέρμανσης και σε αυτόματη λειτουργία, η μονάδα θα λειτουργεί σε μέγιστη θερμοκρασία 30°C ακόμα και αν έχει ρυθμιστεί στους 31~32°C.

9 Πατήστε το κουμπί .

Αποτέλεσμα: Ρυθμίζεται η θερμοκρασία και η ώρα για τον χρονοδιακόπτη ΕΝΕΡΓΟΠΟΙΗΣΗΣ. Ρυθμίζεται η ώρα για τον χρονοδιακόπτη ΑΠΕΝΕΡΓΟΠΟΙΗΣΗΣ. Η λυχνία του χρονοδιακόπτη ανάβει με πορτοκαλί χρώμα.

Αποτέλεσμα: Εμφανίζεται μια νέα οθόνη προγραμματισμού.

10 Επαναλάβετε την προηγούμενη διαδικασία για να ρυθμίσετε άλλον προγραμματισμό ή πατήστε το κουμπί για να ολοκληρώσετε τη ρύθμιση.

Αποτέλεσμα: Στην οθόνη LCD εμφανίζεται η ένδειξη .

Σημείωση: Ένας προγραμματισμός μπορεί να αντιγραφεί με τις ίδιες ρυθμίσεις σε άλλη ημέρα. Ανατρέξτε στην ενότητα "4.10.2 Για να αντιγράψετε προγραμματισμούς" [▶ 12](#).

4.10.2 Για να αντιγράψετε προγραμματισμούς

Ένας προγραμματισμός μπορεί να αντιγραφεί σε άλλη ημέρα. Θα αντιγραφεί ολόκληρος ο προγραμματισμός της επιλεγμένης ημέρας της εβδομάδας.

1 Πατήστε το κουμπί .

2 Πατήστε το κουμπί ή για να επιλέξετε την εβδομάδα προς αντιγραφή.

3 Πατήστε το κουμπί .

Αποτέλεσμα: Θα αντιγραφεί ο προγραμματισμός της επιλεγμένης ημέρας της εβδομάδας.

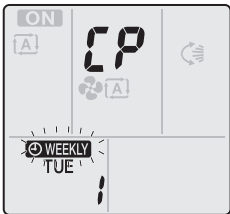

4 Πατήστε το κουμπί ή για να επιλέξετε την ημέρα προορισμού.

5 Πατήστε το κουμπί .

Αποτέλεσμα: Ολόκληρος ο προγραμματισμός αντιγράφεται στην επιλεγμένη ημέρα και η λυχνία του χρονοδιακόπτη ανάβει με πορτοκαλί χρώμα.

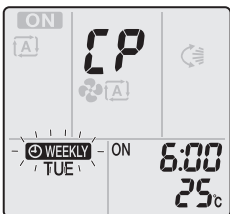

Σημείωση: Επαναλάβετε τη διαδικασία για να αντιγράψετε σε άλλη ημέρα.

6 Πατήστε το κουμπί για να ολοκληρώσετε τη ρύθμιση.

Αποτέλεσμα: Στην οθόνη LCD εμφανίζεται η ένδειξη .

Σημείωση: Για να αλλάξετε τη ρύθμιση προγραμματισμού μετά από την αντιγραφή, ανατρέξτε στην ενότητα "4.10.1 Για να ρυθμίσετε τη λειτουργία εβδομαδιαίου χρονοδιακόπτη" [▶ 11](#).

4.10.3 Για να επιβεβαιώσετε προγραμματισμούς

Μπορείτε να επιβεβαιώσετε αν όλοι οι προγραμματισμοί έχουν ρυθμιστεί σύμφωνα με τις ανάγκες σας.

1 Πατήστε το κουμπί .

Αποτέλεσμα: Εμφανίζεται η ημέρα της εβδομάδας και ο αριθμός προγραμματισμού της τρέχουσας ημέρας.

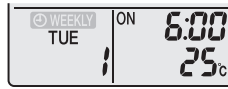

2 Πατήστε το κουμπί ή για να επιλέξετε την ημέρα της εβδομάδας και τον αριθμό προγραμματισμού προς επιβεβαίωση και να ελέγξετε τις λεπτομέρειες του προγραμματισμού.

Σημείωση: Για να αλλάξετε τη ρύθμιση προγραμματισμού, ανατρέξτε στην ενότητα "4.10.1 Για να ρυθμίσετε τη λειτουργία εβδομαδιαίου χρονοδιακόπτη" [▶ 11](#).

3 Πατήστε το κουμπί για έξοδο από τη λειτουργία επιβεβαίωσης.

4.10.4 Για να απενεργοποιήσετε και να ενεργοποιήσετε ξανά τη λειτουργία του εβδομαδιαίου χρονοδιακόπτη

1 Για να απενεργοποιήσετε τον εβδομαδιαίο χρονοδιακόπτη, πατήστε το κουμπί ενώ στην οθόνη LCD εμφανίζεται η ένδειξη .

Αποτέλεσμα: Η ένδειξη  εξαφανίζεται από την οθόνη LCD και η ενδεικτική λυχνία του χρονοδιακόπτη σβήνει.

2 Για να ενεργοποιήσετε ξανά τον εβδομαδιαίο χρονοδιακόπτη, πατήστε ξανά το κουμπί .

Αποτέλεσμα: Θα χρησιμοποιηθεί η τελευταία λειτουργία προγραμματισμού που ρυθμίστηκε.

4.10.5 Για να διαγράψετε προγραμματισμούς

Για να διαγράψετε μεμονωμένους προγραμματισμούς

Χρησιμοποιήστε αυτήν τη λειτουργία αν θέλετε να διαγράψετε μια μεμονωμένη ρύθμιση προγραμματισμού.

1 Πατήστε το κουμπί .

Αποτέλεσμα: Εμφανίζεται η ημέρα της εβδομάδας και ο αριθμός προγραμματισμού.

2 Πατήστε το κουμπί ή για να επιλέξετε την ημέρα της εβδομάδας για διαγραφή.

3 Πατήστε το κουμπί .

Αποτέλεσμα: Αναβοσβήνουν οι ενδείξεις , ON και OFF.

4 Πατήστε το κουμπί ή και επιλέξτε «κενή».

Αποτέλεσμα: Η ρύθμιση αλλάζει ως εξής:



5 Πατήστε το κουμπί .



Αποτέλεσμα: Ο επιλεγμένος προγραμματισμός διαγράφεται.

6 Πατήστε το κουμπί για έξοδο.

Αποτέλεσμα: Οι υπόλοιποι προγραμματισμοί θα είναι ενεργοί.

Για να διαγράψετε έναν προγραμματισμό για κάθε ημέρα της εβδομάδας

Χρησιμοποιήστε αυτήν τη λειτουργία αν θέλετε να διαγράψετε όλες τις ρυθμίσεις προγραμματισμού για μία ημέρα της εβδομάδας. Αυτό μπορεί να χρησιμοποιηθεί σε λειτουργία επιβεβαίωσης ή ρύθμισης.

- 1 Πατήστε το κουμπί  ή  για να επιλέξετε την ημέρα της εβδομάδας για διαγραφή.
- 2 Κρατήστε πατημένο το κουμπί  για 5 δευτερόλεπτα περίπου.

Αποτέλεσμα: Διαγράφονται όλοι οι προγραμματισμοί της επιλεγμένης ημέρας.

Για να διαγράψετε όλους τους προγραμματισμούς

Χρησιμοποιήστε αυτήν τη λειτουργία αν θέλετε να διαγράψετε ταυτόχρονα όλους τους προγραμματισμούς για όλες τις ημέρες της εβδομάδας. Αυτή η διαδικασία ΔΕΝ μπορεί να χρησιμοποιηθεί στη λειτουργία ρύθμισης.

- 1 Κρατήστε πατημένο το κουμπί  για 5 δευτερόλεπτα περίπου ενώ βρίσκεστε στην προεπιλεγμένη οθόνη.

Αποτέλεσμα: Διαγράφονται όλοι οι προγραμματισμοί.

4.11 Σύνδεση ασύρματου LAN

Ο πελάτης πρέπει να εξασφαλίσει τα ακόλουθα:

- Τα smartphone ή tablet με την ελάχιστη υποστηριζόμενη έκδοση Android ή iOS καθορίζονται στην τοποθεσία <http://www.onlinecontroller.daikineurope.com>
- Σύνδεση Internet και συσκευή επικοινωνίας, όπως μόντεμ, δρομολογητής, κτλ.
- Σημείο πρόσβασης ασύρματου LAN
- Δωρεάν εγκατεστημένη εφαρμογή **Daikin Online Controller**

Σημείωση: Αν χρειαστούν, οι αριθμοί SSID και KEY βρίσκονται πάνω στη μονάδα ή μπορούν να βρεθούν στην τσάντα των αξεσουάρ.

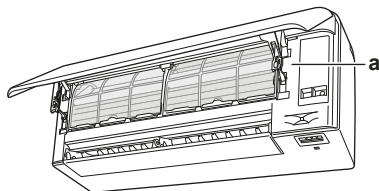

a Ετικέτα με αριθμό SSID και κωδικό πρόσβασης

4.11.1 Προφυλάξεις κατά τη χρήση του ασύρματου προσαρμογέα

ΜΗΝ χρησιμοποιείτε κοντά σε:

- **Ιατρικό εξοπλισμό.** Για παράδειγμα, άτομα που χρησιμοποιούν βηματοδότες ή απινιδωτές. Αυτό το προϊόν ενδέχεται να προκαλέσει ηλεκτρομαγνητικές παρεμβολές.
- **Εξοπλισμό αυτόματου ελέγχου.** Για παράδειγμα, αυτόματες πόρτες ή εξοπλισμό συναγερμού φωτιάς. Αυτό το προϊόν ενδέχεται να προκαλέσει ελαττωματική συμπεριφορά του εξοπλισμού.
- **Φούρνο μικροκυμάτων.** Ενδέχεται να επηρεάζει την επικοινωνία του ασύρματου LAN.

4.11.2 Για να εγκαταστήσετε την εφαρμογή Daikin online controller

- 1 Ανοίξτε:
 - Το Google Play για συσκευές που χρησιμοποιούν Android.
 - Το App Store για συσκευές που χρησιμοποιούν iOS.

- 2 Πραγματοποιήστε αναζήτηση για την εφαρμογή **Daikin Online Controller**.
- 3 Ακολουθήστε τις οδηγίες στην οθόνη για να κάνετε εγκατάσταση.

4.11.3 Για να ρυθμίσετε την ασύρματη σύνδεση

Υπάρχουν δύο επιλογές για τη σύνδεση του ασύρματου προσαρμογέα με την έξυπνη συσκευή σας.

- **Σύνδεση του ασύρματου προσαρμογέα απευθείας με την έξυπνη συσκευή σας.**
- **Σύνδεση του ασύρματου προσαρμογέα με το οικιακό σας δίκτυο.** Ο ασύρματος προσαρμογέας θα επικοινωνεί με την έξυπνη συσκευή στο οικιακό σας δίκτυο μέσω μόντεμ, δρομολογητή ή άλλης παρόμοιας συσκευής.

Για περισσότερες πληροφορίες και συνήθειες ερωτήσεις ανατρέξτε στη διεύθυνση:

<http://www.onlinecontroller.daikineurope.com/>.



- 1 Διακόψτε τη λειτουργία πριν ρυθμίσετε την ασύρματη σύνδεση.
- 2 Χρησιμοποιήστε το τηλεχειριστήριο για να επιλέξετε τη ρύθμιση ασύρματου προσαρμογέα.

Μενού	Περιγραφή
1	—
2	Ρύθμιση WPS
3	Λειτουργία σημείου πρόσβασης
4	Λειτουργία ΕΚΤΕΛΕΣΗ (SSID + KEY)
8	Επαναφορά σε εργοστασιακή ρύθμιση
OFF	Ασύρματος προσαρμογέας ΑΠΕΝΕΡΓΟΠΟΙΗΜΕΝΟΣ

Για να συνδέσετε τον ασύρματο προσαρμογέα απευθείας με τη συσκευή σας

- 1 Κρατήστε πατημένο το κουμπί  στην προεπιλεγμένη οθόνη, για τουλάχιστον 5 δευτερόλεπτα.

Αποτέλεσμα: Εμφανίζεται η οθόνη επιβεβαίωσης (μενού 1).

- 2 Πατήστε επανειλημμένα το κουμπί  ή  μέχρι να εμφανιστεί η ένδειξη λειτουργίας σημείου πρόσβασης (μενού 3).

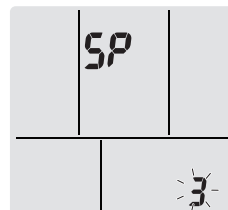

- 3 Πατήστε το κουμπί  για να επιβεβαιώσετε τη επιλογή.

Αποτέλεσμα: Αναβοσβήνει η ένδειξη 3. Αναβοσβήνουν εναλλακτικά οι λυχνίες LED λειτουργίας και χρονοδιακόπτη.

- 4 Συνδέστε την έξυπνη συσκευή σας με το σημείο πρόσβασης με τον ίδιο τρόπο όπως και με ένα τυπικό ασύρματο δίκτυο.
- 5 Εισαγάγετε τον αριθμό SSID και τον κωδικό πρόσβασης που βρίσκονται πάνω στη μονάδα ή στο σετ των αξεσουάρ.
- 6 Πατήστε το κουμπί  για έξοδο από το μενού.

Αποτέλεσμα: Θα γίνει επιστροφή στην προεπιλεγμένη οθόνη.

Για να συνδέσετε τον ασύρματο προσαρμογέα με το οικιακό σας δίκτυο

Ο ασύρματος προσαρμογέας μπορεί να συνδεθεί στο οικιακό σας δίκτυο ως εξής:

- με το κουμπί **WPS** στον δρομολογητή (εφόσον υπάρχει),



4 Λειτουργία

- χρησιμοποιώντας τους αριθμούς **SSID** και **KEY** που βρίσκονται πάνω στη μονάδα.

Για να συνδεθείτε με το κουμπί WPS

- 1 Κρατήστε πατημένο το κουμπί  στην προεπιλεγμένη οθόνη, για τουλάχιστον 5 δευτερόλεπτα.

Αποτέλεσμα: Εμφανίζεται η οθόνη επιβεβαίωσης (μενού 1).

- 2 Πατήστε επανειλημμένα το κουμπί  ή  μέχρι να εμφανιστεί η ένδειξη ρύθμισης WPS (μενού 2).

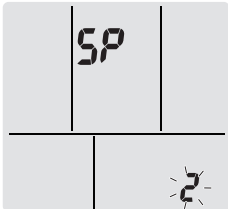

- 3 Πατήστε το κουμπί  για να επιβεβαιώσετε τη επιλογή.

Αποτέλεσμα: Αναβοσβήνει η ένδειξη 2. Αναβοσβήνει η λυχνία LED του χρονοδιακόπτη.

- 4 Πατήστε το κουμπί WPS στη συσκευή επικοινωνίας (π.χ. δρομολογητής) εντός διαστήματος 1 λεπτού περίπου. Ανατρέξτε στο εγχειρίδιο της συσκευής επικοινωνίας.

ΠΛΗΡΟΦΟΡΙΕΣ

Εάν δεν είναι δυνατή η σύνδεση με τον δρομολογητή σας, δοκιμάστε τη διαδικασία "Για να συνδεθείτε με τους αριθμούς SSID και KEY" ▶ 14].



- 5 Πατήστε το κουμπί για έξοδο από το μενού.

Αποτέλεσμα: Θα γίνει επιστροφή στην προεπιλεγμένη οθόνη.

Για να συνδεθείτε με τους αριθμούς SSID και KEY

- 1 Κρατήστε πατημένο το κουμπί  στην προεπιλεγμένη οθόνη, για τουλάχιστον 5 δευτερόλεπτα.

Αποτέλεσμα: Εμφανίζεται η οθόνη επιβεβαίωσης (μενού 1).

- 2 Πατήστε επανειλημμένα το κουμπί  ή  μέχρι να εμφανιστεί η ένδειξη λειτουργίας σημείου πρόσβασης (μενού 3).

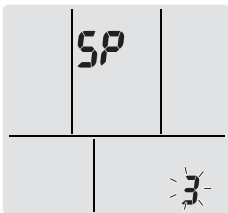

- 3 Πατήστε το κουμπί  για να επιβεβαιώσετε τη επιλογή.

Αποτέλεσμα: Αναβοσβήνει η ένδειξη 3. Αναβοσβήνουν εναλλακτικά οι λυχνίες LED λειτουργίας και χρονοδιακόπτη.

- 4 Συνδέστε την έξυπνη συσκευή σας με το σημείο πρόσβασης με τον ίδιο τρόπο όπως και με ένα τυπικό ασύρματο δίκτυο.

- 5 Εισαγάγετε τον αριθμό SSID και τον κωδικό πρόσβασης που βρίσκονται πάνω στη μονάδα ή στο σετ των αξεσουάρ.

- 6 Ανοίξτε την εφαρμογή Daikin Online Controller και ακολουθήστε τα βήματα στην οθόνη.

Αποτέλεσμα: Η λειτουργία ασύρματου προσαρμογέα θα αλλάξει αυτόματα από τη λειτουργία σημείου πρόσβασης στη λειτουργία ΕΚΤΕΛΕΣΗ. Θα αναβοσβήνει η λυχνία LED του χρονοδιακόπτη.

- 7 Πατήστε το κουμπί για έξοδο από το μενού.

Αποτέλεσμα: Θα γίνει επιστροφή στην προεπιλεγμένη οθόνη.



Για να επαναφέρετε τη ρύθμιση σύνδεσης στην προεπιλεγμένη εργοστασιακή ρύθμιση

Επαναφέρετε τη ρύθμιση σύνδεσης στην προεπιλεγμένη εργοστασιακή ρύθμιση όταν θέλετε να:

- κάνετε εναλλαγή μεταξύ των επιλογών σύνδεσης με WPS και σημείο πρόσβασης,
- αποσυνδέσετε τον προσαρμογέα Wi-Fi και τη συσκευή επικοινωνίας (π.χ. δρομολογητή) ή την έξυπνη συσκευή,
- επαναλάβετε τη ρύθμιση αν η σύνδεση δεν ήταν επιτυχής.

- 1 Κρατήστε πατημένο το κουμπί  στην προεπιλεγμένη οθόνη, για τουλάχιστον 5 δευτερόλεπτα.

Αποτέλεσμα: Εμφανίζεται η οθόνη επιβεβαίωσης (μενού 1).

- 2 Πατήστε επανειλημμένα το κουμπί  ή  μέχρι να εμφανιστεί η ένδειξη A (μενού 2).

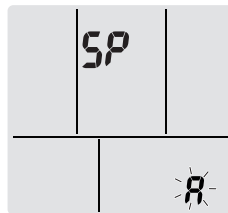

- 3 Κρατήστε πατημένο το κουμπί  για τουλάχιστον 2 δευτερόλεπτα για να επιβεβαιώσετε την επιλογή.

Αποτέλεσμα: Αναβοσβήνει η ένδειξη A. Η ρύθμιση επανέρχεται στην προεπιλεγμένη εργοστασιακή ρύθμιση.

- 4 Πατήστε το κουμπί για έξοδο από το μενού.

Αποτέλεσμα: Θα γίνει επιστροφή στην προεπιλεγμένη οθόνη.

Για να απενεργοποιήσετε την ασύρματη σύνδεση

Μπορείτε να απενεργοποιήσετε την ασύρματη σύνδεση:

- με το κουμπί ON/OFF του ασύρματου προσαρμογέα στη μονάδα,
- με το τηλεχειριστήριο.

Για να χρησιμοποιήσετε τον διακόπτη ΕΝΕΡΓΟΠΟΙΗΣΗΣ/ ΑΠΕΝΕΡΓΟΠΟΙΗΣΗΣ του ασύρματου προσαρμογέα

- 1 Πατήστε τον διακόπτη ON/OFF του ασύρματου προσαρμογέα.

Αποτέλεσμα: ΑΠΕΝΕΡΓΟΠΟΙΕΙΤΑΙ η επικοινωνία του ασύρματου προσαρμογέα.

Σημείωση: Πατήστε ξανά τον διακόπτη ON/OFF για να ενεργοποιήσετε τον ασύρματο προσαρμογέα.

Για να χρησιμοποιήσετε το τηλεχειριστήριο

- 1 Κρατήστε πατημένο το κουμπί  στην προεπιλεγμένη οθόνη, για τουλάχιστον 5 δευτερόλεπτα.

Αποτέλεσμα: Εμφανίζεται η οθόνη επιβεβαίωσης (μενού 1).

- 2 Πατήστε επανειλημμένα το κουμπί  ή  μέχρι να εμφανιστεί το μενού ΑΠΕΝΕΡΓΟΠΟΙΗΣΗ.

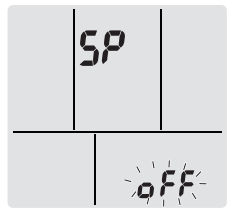

- 3 Κρατήστε πατημένο το κουμπί  για τουλάχιστον 2 δευτερόλεπτα για να επιβεβαιώσετε την επιλογή.

Αποτέλεσμα: Αναβοσβήνει η ένδειξη OFF. Η επικοινωνία ΑΠΕΝΕΡΓΟΠΟΙΕΙΤΑΙ.

4 Πατήστε το κουμπί **Cancel** για έξοδο από το μενού.

Αποτέλεσμα: Θα γίνει επιστροφή στην προεπιλεγμένη οθόνη.

5 Εξοικονόμηση ενέργειας και βέλτιστη λειτουργία



ΠΛΗΡΟΦΟΡΙΕΣ

- Η μονάδα καταναλώνει ηλεκτρικό ρεύμα ακόμα και όταν είναι απενεργοποιημένη.
- Κατά την επαναφορά του ηλεκτρικού ρεύματος μετά από διακοπή, θα ξεκινάει πάλι η λειτουργία που είχε επιλεγθεί νωρίτερα.



ΠΡΟΣΟΧΗ

ΠΟΤΕ μην εκθέτετε άμεσα μικρά παιδιά, φυτά ή ζώα στη ροή του αέρα.



ΠΡΟΕΙΔΟΠΟΙΗΣΗ

ΜΗΝ τοποθετείτε αντικείμενα κάτω από την εσωτερική και/ή την εξωτερική μονάδα γιατί μπορεί να βραχούν. Διαφορετικά, η συμπύκνωση στην μονάδα ή στους σωλήνες ψυκτικού, οι ακαθαρσίες στο φίλτρο αέρα ή η έμφραξη της αποχέτευσης ενδέχεται να προκαλέσουν στάσιμο με αποτέλεσμα να λερωθούν ή να υποστούν ζημιά αντικείμενα που βρίσκονται κάτω από τη μονάδα.



ΠΡΟΕΙΔΟΠΟΙΗΣΗ

ΜΗΝ τοποθετείτε δίπλα στο κλιματιστικό φιάλες με εύφλεκτα υγρά και ΜΗΝ χρησιμοποιείτε σπρέι κοντά στη μονάδα. Αυτό μπορεί να προκαλέσει πυρκαγιά.



ΠΡΟΣΟΧΗ

ΜΗΝ λειτουργείτε το σύστημα όταν χρησιμοποιείτε εντομοκτόνα τύπου υποκαπνισμού χώρου. Τα χημικά θα μπορούσαν να συγκεντρωθούν στη μονάδα και να θέσουν σε κίνδυνο την υγεία όσων είναι υπερευαίσθητοι στα χημικά.

Θα πρέπει τις παρακάτω προφυλάξεις για να βεβαιωθείτε ότι το σύστημα λειτουργεί σωστά.

- Αποφύγετε την άμεση ηλιακή ακτινοβολία στον χώρο κατά τη διάρκεια της λειτουργίας ψύξης κλείνοντας τις κουρτίνες ή τα παντζούρια.
- Βεβαιωθείτε ότι ο χώρος αερίζεται επαρκώς. ΜΗΝ εμποδίζετε τα ανοίγματα αερισμού.
- Αερίζετε συχνά. Η παρατεταμένη χρήση απαιτεί ειδική προσοχή στον αερισμό.
- Κρατάτε τις πόρτες και τα παράθυρα κλειστά. Αν οι πόρτες και τα παράθυρα παραμένουν ανοικτά, ο αέρας του δωματίου φεύγει έξω και μειώνεται το αποτέλεσμα ψύξης ή θέρμανσης.
- ΜΗΝ ψύχετε ή θερμαίνετε υπερβολικά το χώρο. Για την εξοικονόμηση ενέργειας, διατηρήστε τη ρύθμιση θερμοκρασίας σε μέτριο επίπεδο.
- ΠΟΤΕ μην τοποθετείτε αντικείμενα κοντά στην είσοδο ή την έξοδο αέρα της μονάδας. Κάτι τέτοιο μπορεί να προκαλέσει μειωμένη απόδοση θέρμανσης/ψύξης ή διακοπή της λειτουργίας.
- Να κλείνετε τον γενικό διακόπτη τροφοδοσίας όταν ΔΕΝ χρησιμοποιείτε τη μονάδα για μεγάλα χρονικά διαστήματα. Όταν ο γενικός διακόπτης τροφοδοσίας είναι ανοικτός, η μονάδα καταναλώνει ηλεκτρικό ρεύμα. Προτού επαναλειτουργήσετε τη μονάδα, ανοίξτε τον διακόπτη παροχής ρεύματος 6 ώρες πριν από τη λειτουργία για να εξασφαλίσετε ομαλή λειτουργία.

- Ενδέχεται να παρατηρηθεί συμπύκνωση αν η σχετική υγρασία είναι πάνω από 80% ή είναι μπλοκαρισμένη η έξοδος της λεκάνης αποστράγγισης.
- Ρυθμίστε τη θερμοκρασία δωματίου σωστά για άνετο περιβάλλον. Αποφύγετε την υπερβολική θέρμανση ή ψύξη. Λάβετε υπόψη σας ότι ίσως απαιτηθεί χρόνος έως ότου η θερμοκρασία δωματίου φτάσει στο επιθυμητό επίπεδο. Εξετάστε το ενδεχόμενο ρύθμισης των επιλογών χρονοδιακόπτη.
- Προσαρμόστε την κατεύθυνση ροής του αέρα για αποτροπή συσσώρευσης κρύου αέρα στο έδαφος ή θερμού στην οροφή. (Επάνω κατά την λειτουργία ψύξης ή αφύγρυνσης προς την οροφή, και κάτω κατά την θέρμανση.)
- Αποφύγετε την διοχέτευση της ροής αέρα απευθείας επάνω στα άτομα που βρίσκονται στον χώρο.
- Να λειτουργείτε το σύστημα εντός του συνιστώμενου εύρους τιμών θερμοκρασίας (26~28°C για την ψύξη και 20~24°C για τη θέρμανση), προκειμένου να εξοικονομήτε ενέργεια.

6 Συντήρηση και σέρβις

6.1 Επισκόπηση: Συντήρηση και σέρβις

Ο τεχνικός εγκατάστασης θα πρέπει να διενεργεί ετήσια συντήρηση.

Σχετικά με το ψυκτικό μέσο

Αυτό το προϊόν περιέχει φθοριούχα αέρια του θερμοκηπίου. ΜΗΝ εκλύετε αέρια στην ατμόσφαιρα.

Τύπος ψυκτικού: R32

Δυναμικό πλανητικής υπερθέρμανσης (GWP): 675



ΕΙΔΟΠΟΙΗΣΗ

Η ισχύουσα νομοθεσία αναφορικά με τα **φθοριούχα αέρια του θερμοκηπίου** απαιτεί η πλήρωση ψυκτικού της μονάδας να υποδεικνύεται υπό μορφή βάρους και ισοδύναμου CO₂.

Τύπος για τον υπολογισμό των τόνων ισοδύναμου CO₂: Τιμή GWP του ψυκτικού μέσου × συνολική πλήρωση ψυκτικού [σε kg]/1000

Επικοινωνήστε με τον τεχνικό εγκατάστασής σας για περισσότερες πληροφορίες.



ΠΡΟΕΙΔΟΠΟΙΗΣΗ

Το ψυκτικό μέσα στη μονάδα είναι ήπια εύφλεκτο, αλλά, υπό κανονικές συνθήκες, ΔΕΝ διαρρέει. Εάν το ψυκτικό διαρρεύσει στο δωμάτιο και έλθει σε επαφή με φλόγα από καυστήρα, θερμαντικό σώμα ή κουζίνα, ενδέχεται να προκληθεί πυρκαγιά ή να σχηματιστεί επιβλαβές αέριο.

Θέστε εκτός λειτουργίας οποιοσδήποτε εύφλεκτος συσκευές θέρμανσης, αερίστε το χώρο και επικοινωνήστε με τον ανιπρόσωπο από τον οποίο αγοράσατε τη μονάδα.

ΜΗΝ χρησιμοποιήσετε τη μονάδα ώσπου ένας τεχνικός επιβεβαιώσει ότι το σημείο από το οποίο διέρρευσε το ψυκτικό μέσο έχει επισκευαστεί.

6 Συντήρηση και σέρβις



ΠΡΟΕΙΔΟΠΟΙΗΣΗ

- ΜΗΝ δοκιμάσετε να διατρήσετε ή να κάψετε εξαρτήματα του κύκλου ψυκτικού.
- ΜΗΝ χρησιμοποιείτε υλικά καθαρισμού ή μέσα επιτάχυνσης της διαδικασίας απόψυξης άλλα από αυτά που συνιστά ο κατασκευαστής.
- Να θυμάστε ότι το ψυκτικό στο εσωτερικό του συστήματος είναι άοσμο.



ΠΡΟΕΙΔΟΠΟΙΗΣΗ

Η συσκευή θα τοποθετηθεί σε χώρο χωρίς πηγές ανάφλεξης διαρκούς λειτουργίας (παράδειγμα: γυμνές φλόγες, λειτουργούσα συσκευή αερίου ή λειτουργούσα ηλεκτρική θερμάστρα).



ΕΙΔΟΠΟΙΗΣΗ

Η συντήρηση ΠΡΕΠΕΙ να γίνεται από εξουσιοδοτημένο τεχνικό εγκατάστασης ή τεχνικό σέρβις.

Συνιστούμε την πραγματοποίηση συντήρησης τουλάχιστον μία φορά το χρόνο. Παρόλα αυτά, η ισχύουσα νομοθεσία μπορεί να απαιτεί συχνότερη συντήρηση.



ΚΙΝΔΥΝΟΣ: ΚΙΝΔΥΝΟΣ ΗΛΕΚΤΡΟΠΛΗΞΙΑΣ

Για να καθαρίσετε την κλιματιστική μονάδα ή το φίλτρο αέρα, βεβαιωθείτε ότι έχετε διακόψει προηγουμένως τη λειτουργία και έχετε κλείσει κάθε ηλεκτρική παροχή. Σε αντίθετη περίπτωση ενδέχεται να προκληθεί ηλεκτροπληξία και τραυματισμός.



ΠΡΟΕΙΔΟΠΟΙΗΣΗ

Για την αποτροπή ηλεκτροπληξίας ή πυρκαγιάς:

- ΜΗΝ βρέχετε τη μονάδα.
- ΜΗΝ χειρίζεστε τη μονάδα με βρεγμένα χέρια.
- ΜΗΝ τοποθετείτε αντικείμενα που περιέχουν νερό επάνω στη μονάδα.



ΠΡΟΣΟΧΗ

Μετά από μακροχρόνια χρήση, ελέγξτε το στήριγμα και το πλαίσιο της μονάδας για τυχόν φθορές. Αν υπάρχει φθορά, η μονάδα μπορεί να πέσει και να προκαλέσει τραυματισμούς.



ΠΡΟΣΟΧΗ

ΜΗΝ αγγίζετε τα πτερύγια του εναλλάκτη θερμότητας. Τα πτερύγια αυτά είναι αιχμηρά και μπορούν να προκαλέσουν τραυματισμούς.



ΠΡΟΕΙΔΟΠΟΙΗΣΗ

Να είστε προσεκτικοί όταν χρησιμοποιείτε σκάλες για εργασία σε υψηλά σημεία.

6.2 Για να καθαρίσετε την εσωτερική μονάδα και το τηλεχειριστήριο



ΕΙΔΟΠΟΙΗΣΗ

- ΜΗΝ χρησιμοποιείτε βενζίνη, βενζόλιο, λεπτή σκόνη στίλβωσης ή υγρό εντομοκτόνο. **Πιθανή συνέπεια:** Αποχρωματισμός και παραμόρφωση.
- ΜΗΝ χρησιμοποιείτε νερό ή αέρα με θερμοκρασία 40°C ή υψηλότερη. **Πιθανή συνέπεια:** Αποχρωματισμός και παραμόρφωση.
- ΜΗΝ χρησιμοποιείτε στιλβωτικά υγρά.
- ΜΗΝ χρησιμοποιείτε βούρτσα για τρίψιμο. **Πιθανή συνέπεια:** Προκαλείται αποκόλληση της τελικής επιφάνειας.



ΚΙΝΔΥΝΟΣ: ΚΙΝΔΥΝΟΣ ΗΛΕΚΤΡΟΠΛΗΞΙΑΣ

Πριν τον καθαρισμό, βεβαιωθείτε ότι έχετε σταματήσει τη λειτουργία, έχετε κλείσει το διακόπτη ή αποσυνδέσει το καλώδιο ηλεκτρικής παροχής. Σε αντίθετη περίπτωση, ενδέχεται να προκληθεί ηλεκτροπληξία και τραυματισμός.

- 1 Καθαρίστε με ένα μαλακό ύφασμα. Εάν είναι δύσκολο να αφαιρέσετε τους λεκέδες, χρησιμοποιήστε νερό ή ουδέτερο απορρυπαντικό.

6.3 Για να καθαρίσετε την πρόσοψη

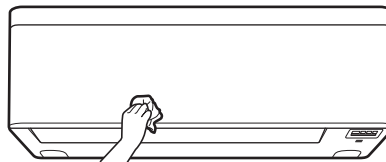

- 1 Καθαρίστε την πρόσοψη με μαλακό ύφασμα. Εάν είναι δύσκολο να αφαιρέσετε τους λεκέδες, χρησιμοποιήστε νερό ή ουδέτερο απορρυπαντικό.

6.4 Για να ανοίξετε την πρόσοψη

Ανοίξτε την πρόσοψη χρησιμοποιώντας το τηλεχειριστήριο.

- 1 Διακόψτε τη λειτουργία.
- 2 Κρατήστε πατημένο το κουμπί  στο τηλεχειριστήριο τουλάχιστον για 2 δευτερόλεπτα.
Αποτέλεσμα: Θα ανοίξει η πρόσοψη.

Σημείωση: Πατήστε και κρατήστε πατημένο ξανά το κουμπί  για τουλάχιστον 2 δευτερόλεπτα για να κλείσετε την πρόσοψη.

- 3 Διακόψτε την παροχή ηλεκτρικού ρεύματος.
- 4 Τραβήξτε προς τα κάτω και τις δύο ασφάλειες στο πίσω μέρος της πρόσοψης.
- 5 Ανοίξτε την πρόσοψη μέχρι το στήριγμα να μπορεί να μπει στην προεξοχή στερέωσης.

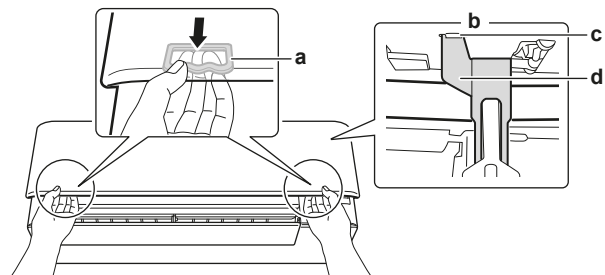

- a Ασφάλεια (1 σε κάθε πλευρά)
b Πίσω μέρος της πρόσοψης
c Προεξοχή στερέωσης

d Στήριγμα

i ΠΛΗΡΟΦΟΡΙΕΣ

Αν ΔΕΝ ΜΠΟΡΕΙΤΕ να βρείτε το τηλεχειριστήριο ή χρησιμοποιείτε κάποιο άλλο προαιρετικό χειριστήριο. Τραβήξτε την πρόσοψη προσεκτικά προς τα πάνω με το χέρι, σύμφωνα με την υπόδειξη του ακόλουθου σχήματος.

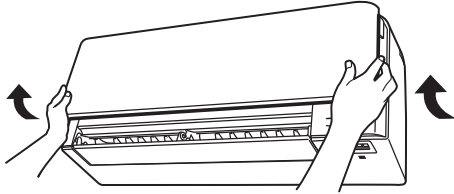

6.5 Σχετικά με τα φίλτρα αέρα

Η λειτουργία της μονάδας με βρόμικα φίλτρα έχει τα ακόλουθα αποτελέσματα:

- το φίλτρο ΔΕΝ ΜΠΟΡΕΙ να εξουδετερώσει τις οσμές στον αέρα,
- το φίλτρο ΔΕΝ ΜΠΟΡΕΙ να καθαρίσει τον αέρα,
- ατελή θέρμανση/ψύξη,
- δημιουργία οσμής.

6.6 Για να καθαρίσετε τα φίλτρα αέρα

- 1 Σπρώξτε τη γλωττίδα στο κέντρο κάθε φίλτρου αέρα και, στη συνέχεια, τραβήξτε το προς τα κάτω.
- 2 Τραβήξτε έξω τα φίλτρα αέρα.

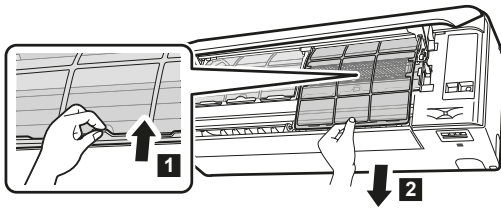

- 3 Αφαιρέστε το φίλτρο εξουδετέρωσης οσμών από τιτάνιο με επικάλυψη απατίτη και το φίλτρο σωματιδίου αργύρου από τις γλωττίδες.

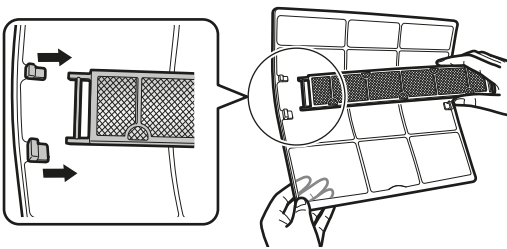

- 4 Πλύνετε τα φίλτρα αέρα με νερό ή καθαρίστε τα με ηλεκτρική σκούπα.

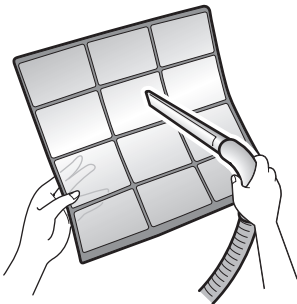

- 5 Βουτήξτε σε χλιαρό νερό για 10 έως 15 δευτερόλεπτα περίπου.

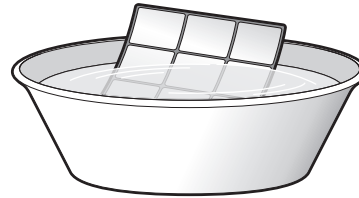

i ΠΛΗΡΟΦΟΡΙΕΣ

- Αν η σκόνη ΔΕΝ αφαιρείται εύκολα, πλύνετε τα φίλτρα αέρα με ουδέτερο απορρυπαντικό αραιωμένο σε χλιαρό νερό. Στεγνώστε τα φίλτρα αέρα στη σκιά.
- Βεβαιωθείτε ότι έχετε αφαιρέσει το φίλτρο εξουδετέρωσης οσμών από τιτάνιο με επικάλυψη απατίτη και τα φίλτρα σωματιδίων αργύρου.
- Συνιστάται να καθαρίζετε τα φίλτρα αέρα κάθε 2 εβδομάδες.

6.7 Για να καθαρίσετε το φίλτρο εξουδετέρωσης οσμών από τιτάνιο με επικάλυψη απατίτη και το φίλτρο σωματιδίων αργύρου (Φίλτρο ιόντων Ag)

i ΠΛΗΡΟΦΟΡΙΕΣ

Καθαρίζετε το φίλτρο με νερό κάθε 6 μήνες.

- 1 Αφαιρέστε τη σκόνη από το φίλτρο με ηλεκτρική σκούπα.

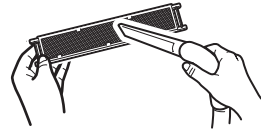

- 2 Βυθίστε το φίλτρο σε χλιαρό νερό για 10 έως 15 λεπτά. ΜΗΝ αφαιρέτε το φίλτρο από το πλαίσιο.



- 3 Μετά από το πλύσιμο, τινάζτε το νερό που απομένει και αφήστε το φίλτρο να στεγνώσει στη σκιά. ΜΗΝ συστρέψετε το φίλτρο για να απομακρύνετε το νερό.

6.8 Για να αντικαταστήσετε το φίλτρο εξουδετέρωσης οσμών από τιτάνιο με επικάλυψη απατίτη και το φίλτρο σωματιδίων αργύρου (Φίλτρο ιόντων Ag)

i ΠΛΗΡΟΦΟΡΙΕΣ

Αντικαθιστάτε το φίλτρο κάθε 3 χρόνια.

- 1 Αφαιρέστε τις γλωττίδες στο πλαίσιο του φίλτρου και αντικαταστήστε το φίλτρο με καινούργιο.

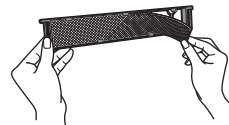

6 Συντήρηση και σέρβις

i ΠΛΗΡΟΦΟΡΙΕΣ

- ΜΗΝ πετάξετε το πλαίσιο του φίλτρου. Χρησιμοποιήστε το ξανά.
- Απορρίψτε το παλιό φίλτρο μαζί με τα μη εύφλεκτα απορρίμματα.

6.9 Για να κλείσετε την πρόσοψη

- 1 Τοποθετήστε τα φίλτρα όπως ήταν.
- 2 Σηκώστε ελαφρά την πρόσοψη και βγάλτε το στήριγμα από την προεξοχή στερέωσης.

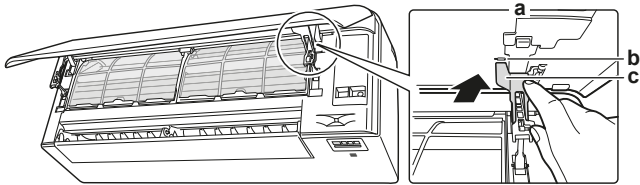

- a Πίσω μέρος της πρόσοψης
b Προεξοχή στερέωσης
c Στήριγμα

- 3 Κλείστε την πρόσοψη.

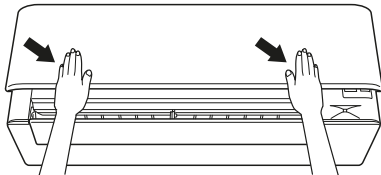

- 4 Πιέστε προσεκτικά την πρόσοψη προς τα κάτω μέχρι να ασφαλίσει.

6.10 Για να αφαιρέσετε την πρόσοψη

i ΠΛΗΡΟΦΟΡΙΕΣ

Αφαιρέστε την πρόσοψη μόνο αν ΠΡΕΠΕΙ να αντικατασταθεί.

- 1 Ανοίξτε την πρόσοψη. Δείτε την ενότητα "6.4 Για να ανοίξετε την πρόσοψη" [► 16].
- 2 Ανοίξτε τις ασφάλειες στο πίσω μέρος της πρόσοψης (1 σε κάθε πλευρά).

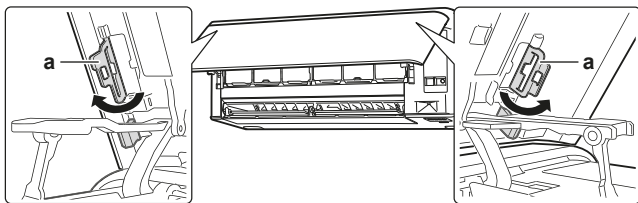

- a Κλείδωμα πρόσοψης

- 3 Σπρώξτε τον δεξιό βραχίονα ελαφρά προς τα δεξιά για να αποσυνδέσετε τον άξονα από την υποδοχή του άξονα στη δεξιά πλευρά.

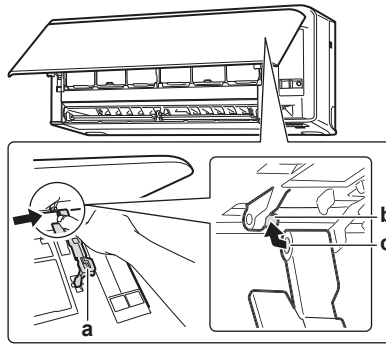

- a Βραχίονας
b Άξονας
c Υποδοχή άξονα

- 4 Αποσυνδέστε τον άξονα της πρόσοψης από την υποδοχή του άξονα στην αριστερή πλευρά.

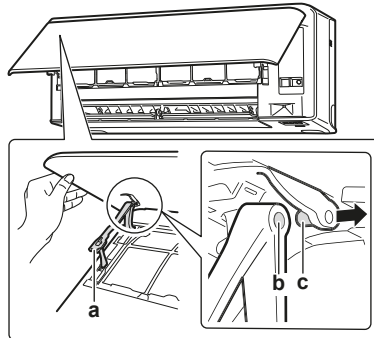



- a Βραχίονας
b Υποδοχή άξονα
c Άξονας

- 5 Αφαιρέστε την πρόσοψη.
- 6 Για να τοποθετήσετε ξανά την πρόσοψη, εκτελέστε τα βήματα με την αντίστροφη σειρά.

6.11 Σημεία που πρέπει να λαμβάνονται υπόψη πριν από μεγάλο διάστημα αδράνειας

Αφήστε τη μονάδα να δουλεύει σε λειτουργία **μόνο ανεμιστήρας** για αρκετές ώρες, για να στεγνώσει το εσωτερικό της μονάδας.

- 1 Πατήστε το κουμπί **Mode** και επιλέξτε τη λειτουργία .
- 2 Πατήστε το κουμπί  και ξεκινήστε τη λειτουργία.
- 3 Αφού σταματήσει η λειτουργία, απενεργοποιήστε τον ασφαλειοδιακόπτη.
- 4 Καθαρίστε τα φίλτρα αέρα και τοποθετήστε τα πάλι στη αρχική τους θέση.
- 5 Αφαιρέστε τις μπαταρίες από το τηλεχειριστήριο.

i ΠΛΗΡΟΦΟΡΙΕΣ

Συνιστάται να εκτελείται αυτή η διαδικασία συντήρησης περιοδικά από ειδικευμένο τεχνικό. Για την εκτέλεση εργασιών συντήρησης από ειδικευμένο τεχνικό, επικοινωνήστε με τον οικείο αντιπρόσωπο. Το κόστος συντήρησης θα βαρύνει το χρήστη.

Υπό ορισμένες συνθήκες λειτουργίας, το εσωτερικό της μονάδας μπορεί να λερωθεί μετά από αρκετές περιόδους χρήσης. Αυτό οδηγεί σε μειωμένη απόδοση.

7 Αντιμετώπιση προβλημάτων

Εάν παρουσιαστεί κάποια από τις ακόλουθες δυσλειτουργίες, λάβετε τα μέτρα που υποδεικνύονται παρακάτω και επικοινωνήστε με τον οικείο αντιπρόσωπο.



ΠΡΟΕΙΔΟΠΟΙΗΣΗ

Διακόψτε τη λειτουργία και απενεργοποιήστε την ηλεκτρική παροχή σε περίπτωση που συμβεί κάτι ασυνήθιστο (μυρωδιά καμένου κ.λπ.).

Η συνέχιση της λειτουργίας της μονάδας υπό αυτές τις συνθήκες ενδέχεται να προκαλέσει βλάβες, ηλεκτροπληξία ή πυρκαγιά. Επικοινωνήστε με τον αντιπρόσωπο της περιοχής σας.

Η επισκευή του συστήματος ΠΡΕΠΕΙ να γίνεται από τεχνικό συντήρησης που διαθέτει τα κατάλληλα προσόντα.

Δυσλειτουργία	Μέτρο
Αν μια διάταξη ασφαλείας όπως μια ηλεκτρική ασφάλεια, ένας διακόπτης κυκλώματος ή ένας ασφαλειοδιακόπτης διαρροής προς τη γη ενεργοποιείται συχνά ή αν ο διακόπτης Ενεργοποίησης/Απενεργοποίησης (ON/OFF) δεν λειτουργεί σωστά.	Κλείστε το κεντρικό διακόπτη παροχής ρεύματος.
Αν υπάρχει διαρροή νερού από τη μονάδα.	Σταματήστε τη λειτουργία.
Ο διακόπτης λειτουργίας ΔΕΝ λειτουργεί σωστά.	Διακόψτε την παροχή ηλεκτρικού ρεύματος.
Αν στην οθόνη του περιβάλλοντος χρήστη εμφανίζεται ο αριθμός μονάδας, αναβοσβήνει η λυχνία λειτουργίας και εμφανίζεται ο κωδικός δυσλειτουργίας.	Ειδοποιήστε τον τεχνικό εγκατάστασης και αναφέρετε τον κωδικό δυσλειτουργίας.

Αν το σύστημα ΔΕΝ λειτουργεί σωστά με εξαίρεση τις περιπτώσεις που αναφέρονται παραπάνω και δεν υπάρχουν ενδείξεις για καμία από τις βλάβες που αναφέρονται παραπάνω, ελέγξτε το σύστημα σύμφωνα με τις ακόλουθες διαδικασίες.



ΠΛΗΡΟΦΟΡΙΕΣ

Για περισσότερες υποδείξεις σχετικά με την αντιμετώπιση προβλημάτων, ανατρέξτε στον οδηγό αναφοράς, στη διεύθυνση <http://www.daikineurope.com/support-and-manuals/product-information/>.

Εάν μετά τον έλεγχο όλων των παραπάνω στοιχείων είναι αδύνατον να επισκευάσετε μόνοι σας τη βλάβη, επικοινωνήστε με τον τεχνικό εγκατάστασης και αναφέρετε τα συμπτώματα, το πλήρες όνομα μοντέλου της μονάδας (εάν είναι δυνατόν και τον αριθμό κατασκευής) και την ημερομηνία εγκατάστασης (πιθανότατα αναγράφεται στην εγγύηση).

7.1 Αντιμετώπιση προβλημάτων προσαρμογέα ασύρματης σύνδεσης

Ο παρακάτω πίνακας περιγράφει συνοπτικά τον τρόπο αντιμετώπισης ορισμένων προβλημάτων. Αν το πρόβλημα δεν διορθωθεί με καμία από τις επόμενες λύσεις, μεταβείτε στη διεύθυνση <http://www.onlinecontroller.daikineurope.com/> για περισσότερες πληροφορίες και συνήθεις ερωτήσεις.

Πρόβλημα	Μέτρο
Δεν είναι δυνατή η σύνδεση στον προσαρμογέα WLAN (δεν αναβοσβήνει καμία από τις λυχνίες LED).	<ul style="list-style-type: none"> Δοκιμάστε να λειτουργήσετε τη μονάδα με το τηλεχειριστήριο. Ελέγξτε εάν η συσκευή είναι ενεργοποιημένη. Απενεργοποιήστε και ενεργοποιήστε ξανά τη μονάδα.
Ο προσαρμογέας WLAN ΔΕΝ είναι ορατός στην οθόνη επισκόπησης της μονάδας (Αρχική οθόνη) μετά από τη διαμόρφωση του προσαρμογέα WLAN (επιλογή WPS).	<ul style="list-style-type: none"> Βεβαιωθείτε ότι ο προσαρμογέας του ασύρματου LAN βρίσκεται αρκετά κοντά στη συσκευή επικοινωνίας. Ελέγξτε αν υπάρχει επικοινωνία. Βεβαιωθείτε ότι η έξυπνη συσκευή είναι συνδεδεμένη στο ίδιο ασύρματο δίκτυο με τον προσαρμογέα WLAN. Δοκιμάστε να επαναφέρετε την προεπιλεγμένη εργοστασιακή ρύθμιση και επαναλάβετε τη ρύθμιση. Δείτε την ενότητα "Για να επαναφέρετε τη ρύθμιση σύνδεσης στην προεπιλεγμένη εργοστασιακή ρύθμιση" [► 14].
Ο προσαρμογέας WLAN ΔΕΝ είναι ορατός στον κατάλογο των διαθέσιμων δικτύων Wi-Fi στην έξυπνη συσκευή (επιλογή σημείου πρόσβασης).	<ul style="list-style-type: none"> Προσπαθήστε να κάνετε εναλλαγή μεταξύ των ρυθμίσεων σημείου πρόσβασης και WPS για να αλλάξετε το ασύρματο κανάλι. Το ασύρματο κανάλι ΠΡΕΠΕΙ να είναι μεταξύ 1 και 11. Ελέγξτε αν υπάρχει επικοινωνία. Δοκιμάστε να επαναφέρετε την προεπιλεγμένη εργοστασιακή ρύθμιση και επαναλάβετε τη ρύθμιση. Δείτε την ενότητα "Για να επαναφέρετε τη ρύθμιση σύνδεσης στην προεπιλεγμένη εργοστασιακή ρύθμιση" [► 14].
Η εμφανιζόμενη τιμή εσωτερικής/εξωτερικής θερμοκρασίας/υγρασίας στο Online Controller διαφέρει από την τιμή που μετρείται από άλλες συσκευές.	<ul style="list-style-type: none"> Το Online Controller εμφανίζει την εσωτερική/εξωτερική θερμοκρασία/υγρασία μόνο για τον περιβάλλοντα χώρο της εσωτερικής/εξωτερικής μονάδας. Η μετρούμενη θερμοκρασία/υγρασία για τις άλλες συσκευές ίσως διαφέρει λόγω διαφορετικών συνθηκών γύρω από τη μονάδα (π.χ. άμεσο ηλιακό φως, συσσώρευση πάγου...) Η θερμοκρασία/υγρασία που εμφανίζεται στο Online Controller αποτελεί απλώς τιμή αναφοράς.

8 Απόρριψη



ΕΙΔΟΠΟΙΗΣΗ

ΜΗΝ προσπαθήσετε να αποσυναρμολογήσετε μόνοι σας το σύστημα: η αποσυναρμολόγηση του συστήματος, ο χειρισμός του ψυκτικού, του λαδιού και των άλλων τμημάτων ΠΡΕΠΕΙ να συμμορφώνονται με την ισχύουσα νομοθεσία. Οι μονάδες ΠΡΕΠΕΙ να υποβάλλονται σε επεξεργασία σε ειδική εγκατάσταση επεξεργασίας για επαναχρησιμοποίηση, ανακύκλωση και ανάκτηση.



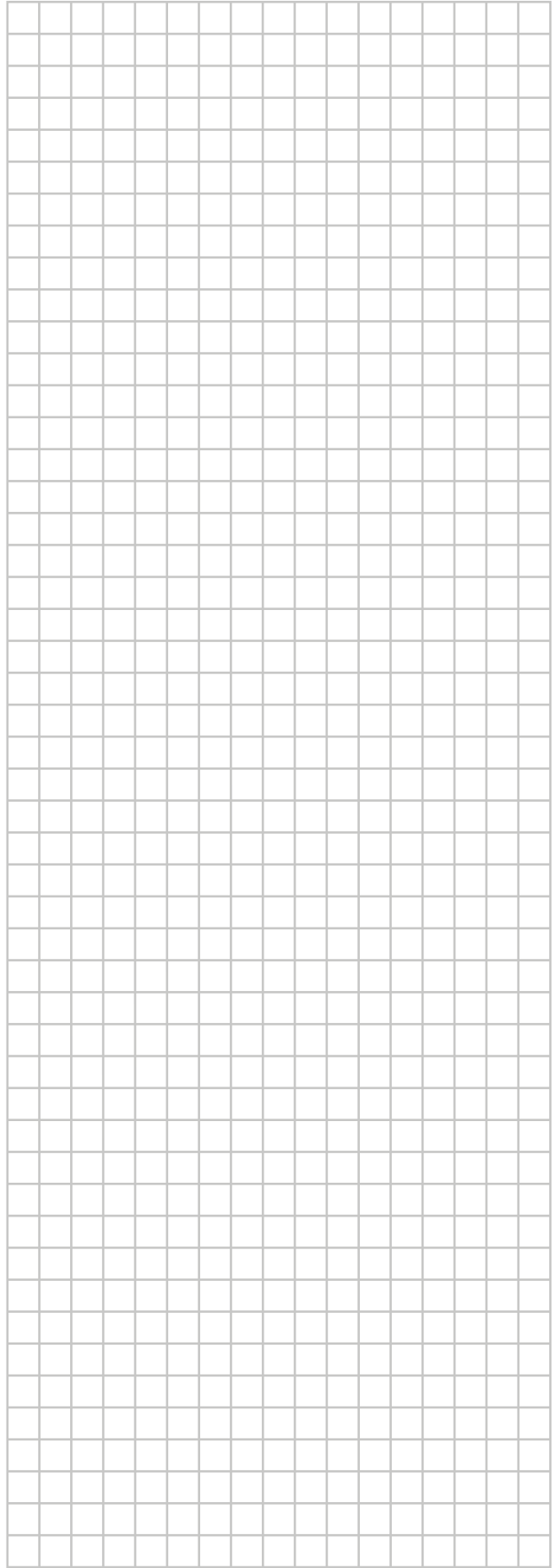





Copyright 2017 Daikin

DAIKIN INDUSTRIES CZECH REPUBLIC s.r.o.

U Nové Hospody 1/1155, 301 00 Plzeň Skvrňany, Czech Republic

DAIKIN EUROPE N.V.

Zandvoordestraat 300, B-8400 Oostende, Belgium

3P485919-7S 2020.05